

*Руководство пользователя
Четырехканальный регистратор*

Infinity

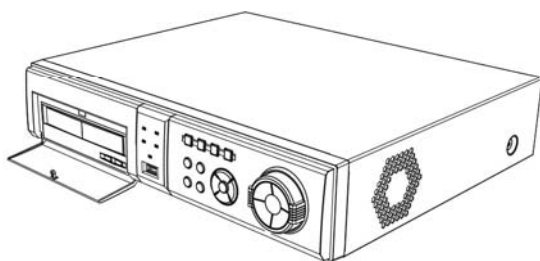



ВНИМАНИЕ!

ВАС МОЖЕТ УДАРИТЬ ТОКОМ!



ВНИМАНИЕ: ПРИ РАБОТЕ С ОТКРЫТОМ РЕГИСТРАТОРОМ И ЕГО ЧАСТЯМИ ВЫ МОЖЕТЕ ПОЛУЧИТЬ ЭЛЕКТРИЧЕСКИЙ УДАР!
НЕ РАБОТАЙТЕ С ЧАСТЯМИ РЕГИСТРАТОРА ПОД НАПРЯЖЕНИЕМ!



Этот значок обозначает возможность электрического удара при работе с регистратором. Сила удара достаточно велика и может вызвать серьезные последствия. Вам стоит быть аккуратными!



Этот значок обозначает важное место в инструкции. Стоит внимательно прочитать содержимое рядом с этим знаком.

УВЕДОМЛЕНИЕ О ИСПОЛЬЗОВАНИИ:

ЭТО ОБОРУДОВАНИЕ ПРОТЕСТИРОВАНО И ПОДЧИНЯЕТСЯ ПРЕДЕЛАМ ДЛЯ КЛАССА ЦИФРОВОЕ УСТРОЙСТВО, В СООТВЕТСТВИИ С ЧАСТЬЮ 15 ПРАВИЛ ФЕД.КОМ.ПО ЭЛ-СВЯЗИ. ЭТИ ПРЕДЕЛЫ ПРЕДНАЗНАЧЕНЫ ОБЕСПЕЧИВАТЬ РАЗУМНУЮ ЗАЩИТУ ПРОТИВ ВРЕДНОЙ ИНТЕРФЕРЕНЦИИ КОГДА ОБОРУДОВАНИЕ ОБСЛУЖЕНО В КОММЕРЧЕСКОЙ СРЕДЕ. ЭТО ОБОРУДОВАНИЕ ГЕНЕРИРУЕТ, ИСПОЛЬЗУЕТ, И МОЖЕТ ИЗЛУЧИТЬ ЭНЕРГИЮ ВЫСОКАЯ ЧАСТОТЫ И ЕСЛИ НЕ ВКЛЮЧЕННЫЙ И ИСПОЛЬЗОВАННЫЙ В СООТВЕТСТВИИ С РУКОВОДСТВОМ ИНСТРУКЦИИ, МОЖЕТ ВЫЗВАТЬ ВРЕДНУЮ ИНТЕРФЕРЕНЦИЮ НА РАДИО СВЯЗЬ. ДЕЙСТВИЕ ЭТОГО ОБОРУДОВАНИЯ В РЕЗИДЕНТНОЙ ОБЛАСТИ ВЕРОЯТНО ВЫЗОВЕТ ВРЕДНУЮ ИНТЕРФЕРЕНЦИЮ, В ЭТОМ СЛУЧАЕ ПОТРЕБИТЕЛИ БУДУТ ТРЕБУЕТСЯ КОРРЕКТИРОВАТЬ ИНТЕРФЕРЕНЦИЮ В СВОЕМ СОБСТВЕННОМ РАСХОДЕ.

ПРЕДУПРЕЖДЕНИЕ: ИЗМЕНЕНИЯ ИЛИ МОДИФИКАЦИИ ЯВНО НЕ ОДОБРЕННЫЕ СТОРОНОЙ ОТВЕТСТВЕННОЙ ЗА СОГЛАСИЕ МОГЛИ БЫ АННУЛИРОВАТЬ РУКОВОДСТВО ПОТРЕБИТЕЛЯ, ЧТОБЫ ОБСЛУЖИВАТЬ ОБОРУДОВАНИЕ.

ЭТОТ КЛАСС ЦИФРОВОГО ПРИБОРА УДОВЛЕТВОРЯЕТ ВСЕ ТРЕБОВАНИЯ КАНАДСКОЙ ИНТЕРФЕРЕНЦИИ-ПРИЧИНЫ НОРМ ОБОРУДОВАНИЯ.

Важная информация

1. Прочитайте инструкцию

До начала работы по установке и настройке регистратора прочитайте инструкцию пользователя

2. Сохраните инструкцию

Позаботьтесь о сохранении инструкции в изначальном виде (избегайте утери страниц).

3. Чистота

Перед чисткой оборудования не забудьте отключить его от питания. Так же необходимо избегать попадания жидкости в регистратор.

4. Подключения

Ни когда не подключайте к работающему регистратору какие либо дополнения так как это может привести к удару электрическим током и повреждению устройства.

5. Вода и Влажность

Не используйте предмет рядом с источником воды

6. Установка

Не устанавливайте оборудование на не ровную поверхность. На не устойчивые крепления, так как есть вероятность падения оборудования, что может привести к травмам персонала и почти оборудования. Пользуйтесь установочными инструкциями.



7. Мощность питания

Оборудование должно подключаться только к тому источнику питания, который соответствует указанной маркировке на регистраторе.

8. Кабели питания

При установке регистратора необходимо использовать установленный тип кабелей питания.

9. Молнии

Для защиты от молнии, необходимо отключить регистратор от антенны или линии передачи информации во избежание попадания молнии и повреждения регистратора.

10. Перегрузка

Не нарушайте целостность кабеля питания, так как это может привести к повреждению оборудования или травме персонала.

11. Объекты и жидкости

Не прикасайтесь металлическими объектами (гвозди, отвертки) к работающим частям устройства, и не проливайте жидкость на части под напряжением, это может повредить оборудование или вас.

12. Обслуживание

Во избежание травм и поломки оборудования обслуживание оборудование должны проводить специалисты.

13. Повреждения, требующие ремонта в сервисе

Перед вызовом технических специалистов снимите регистратор с точек крепления и убедитесь:

- A. Силовой кабель не поврежден .
- B. Не была пролита жидкость на регистратор.
- C. Убедитесь что регистратор не залило дождем.
- D. Что установка и настройка регистратора была выполнена согласно инструкции по установке. Устройство подключенные к регистратору находятся в исправности и не наносят ему вред.
- E. Что произошло падения устройства.
- F. Если устройство сообщает вам о необходимости вызова специалиста.

14. Замена частей

Замену частей регистратора должен проводить специалист технической службы.

15. Проверка состояния

Проверку состояния работы регистратора должен проводить технический специалист.

16. Область установки

Место установки должен определять технический специалист.

17. Использование батареи

Внимание: при использование батареи есть риск повреждения регистратора

18. Рабочая температура

Максимально возможная температура определяется установщиком в момент установки.

19. Поднятие рабочей температуры

Поднятие рабочей температуры регистратора возможно за счет установку в рабочую зону (стойку, крепления и тд) систем охлаждения.

20. Сокращения воздушных потоков

Установка оборудования должна соответствовать нормам охлаждения воздуха в регистраторе, для надежной работы.

21. Механическая нагрузка

Установка оборудования должна избегать механических нагрузок способных повредить корпус регистратора и его частей.

22. Перегрузка схемы

Для избегания перегрузки системы вы должны использовать подходящие по мощности источники питания и соблюдать максимальное количество подключенных предметов.

23. Надежное заземление

Регистратор должен иметь хорошее заземление.

ОГЛАВЛЕНИЕ

Характеристики.....	7
Техническое описание	8
Комплектация.....	9
Необходимые инструменты для инсталляции	9
Подключение видео входов	9
Соединение через сквозные видео выходы.....	10
Подключение аудио канала	10
Выбор типа монитора VGA или SVHS.....	10
Подключение монитора.....	11
Подключение аналогового монитора.....	11
Подключение RGB монитора.....	11
Подключение сети	12
Подключение по порту RS-232C.....	12
Сброс настроек.....	12
Подключение тревог	13
AI 1 to 4 (Вход тревоги).....	13
Тревожный выход.....	14
Соединение через порт RS-485	14
Подключение питания.....	14
Передняя панель регистратора.....	15
СИД питания	15
СИД Тревоги.....	15
СИД записи.....	16
СИД сети.....	16
Выбор камеры (1 или 4).....	16
QUAD/SEQ кнопка	16
PTZ кнопка.....	16
Кнопка Паники	16
Кнопка Меню	17
Стрелки управления	17
Перемотка.....	17
Выбор направления.....	17
Включение питания	17
Окно Быстрых настроек	18
Нормальные установки	19
System Information(системная информация)	19
Установка Даты/Время	21
Проверка системы.....	24
System Shutdown (выключение системы DVR).....	27
Меню Camera (камера).....	27
Установки Alarm In.....	28
Меню Text-In.....	30

Меню Audio	33
Меню Record Mode	34
Меню Time-Lapse Record	35
Меню Time-Lapse Recording Schedule	36
Меню Pre-Event Recording	37
Меню Event Action	37
Меню Alarm In Event Action (Record)	38
Меню Alarm In Event Action (Alarm Out)	39
Меню Alarm In Event Action (Notify)	39
Меню Motion Detector Event Action (Record)	40
Меню Motion Detector Event Action (Alarm Out)	41
Меню Motion Detector Event Action (Notify)	41
Меню Text-In Event Action (Record)	42
Меню Text-In Event Action (Alarm Out)	43
Меню Text-In Event Action (Notify)	43
Video Loss Event Action (Record) Setup Screen	44
Меню Video Loss Event Action (Alarm Out)	45
Video Loss Event Action (Notify) Setup Screen	45
Меню Display	46
Меню OSD (On-Screen Display)	46
Меню Main Monitoring	46
Меню DVRNS (DVR Name Service) Setup	51
Меню Callback Center Setup	52
Меню Password Setup Screen	54
Меню Config Screen	55
Копирование (Clip Copy)	55
Меню Load / Save Setup	57
Меню Clear All Data	58
Turning on the Power (Выключения питания)	58
Меню Live Monitoring	58
PTZ Режим	59
Digital Zoom Mode (режим увеличения)	61
Recording Video (запись видео)	61
Playing Recorded Video (просмотр записанного видео)	61
Arrow Buttons (стрелки)	62
Enter Button (ввод)	62
Camera Buttons (1 to 4) (выбор камеры)	62
QUAD/SEQ Кнопка	62
Shuttle Ring(поворотное колесо)	62
Jog Dial(повороты)	63
Digital Zoom Playback Mode	63
Searching Video (меню поиска)	64
Date/Time (дата/время) поиск	64
Calendar(календарный) поиск	65
Event(события) поиск	65
Text-In(титры) поиск	67

Подготовка USB-IDE жесткого диска в Windows 2000	69
Подготовка USB диска в системе Windows 98	69
I/O Подключение выходов	71
RS485 подключение выходов	71

Глава 1 – Знакомство

Характеристики

Ваш цветной цифровой видеорегистратор (DVR) обеспечивает запись возможностей для 4 вводов камеры. Это обеспечивает исключительное картинное качество, как в живом видео так и в режимах воспроизведения и предлагает следующее характеристик:

- 4 видео входа
- Авто выбор между системами PAL и NTSC
- Совместимый (NTSC или PAL) и B&W (CCIR или EIA-170) видео режим
- Мощная система поиска (дата/время, календарь, событию)
- Запись 120 NTSC кадров в секунду (100 PAL кадров в секунду)
- “Loop-Through” видео соединение
- Режим кольцевой записи
- Продолжение записи при архивирование, обращение по сети и просмотре
- Использование дружественного интерфейса
- Различные режимы записи (Время, Событие, Пред события)
- Аудио запись и просмотр
- Тревожные подключения : Вход, Выход and Сброс входов
- Тревожный сигнал
- Подключение регистратора через модем или сеть

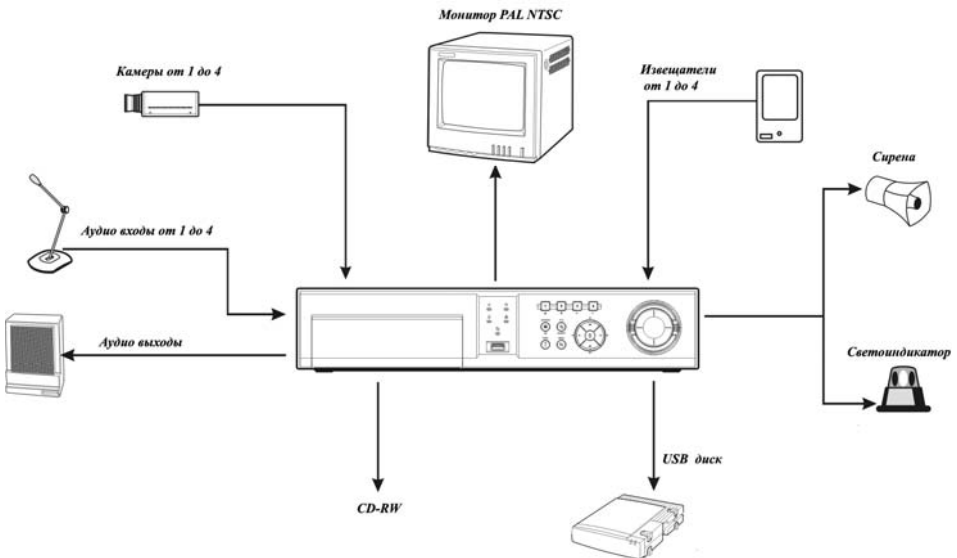

Метод установки регистратор .

Техническое описание

Ваш новый DVR может заменить мультиплексор и видеомаягнитофон, и сделать вашу работу более простой и надежной.

DVR конвертирует записи в формат NTSC или PAL и записывает их на встроенный жесткий диск. Использование жесткого диска как средства записи, позволяет получить доступ к информации в любой момент. Вы можете просматривать запись не останавливая процесс записи.

DVR имеет ряд преимуществ перед аналоговыми средствами записи. Цифровой регистратор не нуждается в отдельной настройке трека, вы можете прокручивать запись назад вперед с заданной вами скоростью. Регистратор может помечать запись согласно журналу событий.

DVR может писать как по событиям так и по заданному времени. Он может различать (если установлена эта функция) праздники и выходные.

DVR может сообщать вам когда диск переполнен или (если установлена эта функция) заменять старые записи новыми

DVR использует свою систему шифрования данных что делает эту запись защищенной.

Вы можете удаленно (через модем, сеть) управлять характеристиками своего DVR. Так же вы можете делать копировании данных при помощи USB носителей.

Глава 2 — Установка

Комплектация

Состав:

- Цифровой видеорегистратор
- Кабель питания
- Инструкция пользователя
- Диск с набором программ RAS
- Болты для добавления жесткого диска

Необходимые инструменты для инсталляции

Для установки DVR вам не потребуются особенные инструменты. Внимательно изучите инструкции и разместите регистратор в своей системе

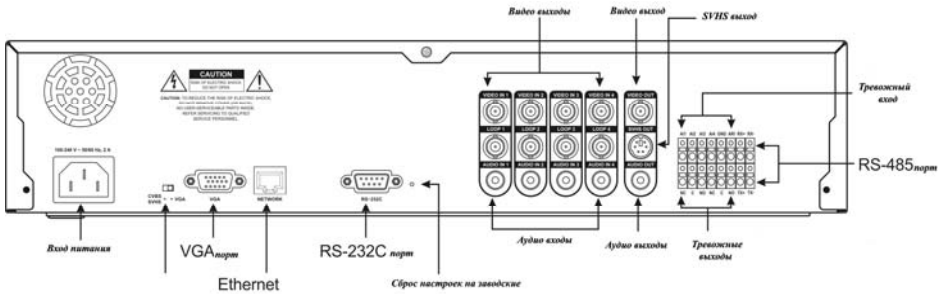

Задняя панель регистратора.

Подключение видео входов



Изображение видео входов

Соедините при помощи коаксиального кабеля с BNS разъемами источник видео сигнала и регистратор.

Соединение через сквозные видео выходы



Подключение через сквозные видео выходя

При желании вы можете вывести получаемый сигнал на регистратор на другое устройство используя сквозные видео выходы

Замечание: При подключение через эти входы другого регистратора (или подобного устройства) есть вероятность потери качества изображения.

Подключение аудио канала

Замечание: Пользователь должен осознавать ответственность за запись звука.



Аудио входы на регистраторе

Ваш DVR может записывать звук, для этого достаточно подключить источник аудио сигнала к регистратору.

Замечание: Ваш не регистратор не имеет встроенного аудио усилителя, для качества сигнала рекомендуется его усиливать.

Выбор типа монитора VGA или SVHS

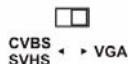

Переключатель режима отображение.

Вы можете выбрать между двумя режимами отображения (видами сигнала на монитор). Это может быть и VGA монитор или SVHS.

Замечание: Ваш DVR не может работать с некоторыми моделями LCD мониторов.

Замечание: Вы не можете выбирать тип монитора на работающем DVR, это возможно сделать только при выключенном регистраторе.

Подключение монитора

Подключение аналогового монитора



Подключение монитора

Подключите аналоговый монитор в соответствующие разъемы.

ЗАМЕЧАНИЕ : Для подключения монитора выберите соответствующий режим

ЗАМЕЧАНИЕ : Если ваш монитор имеет SVHS выход вы получите картинку более высокого качества.

ЗАМЕЧАНИЕ : Два выхода Video OUT и SVHS Out могут быть подключены к индивидуальным мониторам.

Подключение RGB монитора

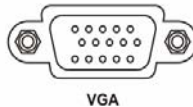

Разъем RGB монитора.

Этот порт используется для подключения цифрового монитора. Для подключения рекомендуется использовать стандартный кабель VGA.

ЗАМЕЧАНИЕ : Для подключения монитора VGA выключите регистратор и переключите его в режим VGA

Подключение сети

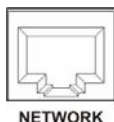

Сетевой вход регистратора.

DVR может работать по сети 10/100Mb Ethernet. Подключите сетевой кабель в разъем на DVR. DVR можно управлять через сеть: устанавливать настройки, включать и выключать запись, проводить архивирование.

Подключение по порту RS-232C

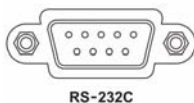

Порт RS-232C.

An RS-232C возможно подключение внешнего модема для удаленного контроля, подключение клавиатуры. Для подключения модема используется кабель DB-9S. Более подробно смотрите дальше.

ЗАМЕЧАНИЕ : DVR не снабжается модемом в обычной комплектации.

Сброс настроек

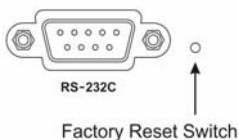

Сброс настроек.

Сброс настроек на заводские параметра производится посредством нажатия кнопки сброса. Она находится рядом с портом RS-232C.

ПРЕДУПРЕЖДЕНИЕ: При нажатие это клавиши все сделанные вами настройки регистратора будет удалены.

Для сброса настроек выполните следующие действия:

1. Выключите DVR.
2. Включите снова.
3. Пока DVR загружается, нажмите кнопку она расположена, возле порта RS-232C.
4. Держите кнопку, пока не загорится СИД на передней панели.

ЗАМЕЧАНИЕ : Когда произошел сброс параметров то все СИДы на панели моргнут три раза.

5. Отпустите кнопку. После этого все параметры выставлены по умолчанию.

Подключение тревог



Подключение тревожных выходов.

ЗАМЕЧАНИЕ : Для подключения кабеля к тревожному входу вам необходимо зажать кнопку над входом провода и после этого поместить туда кабель

AI 1 to 4 (Вход тревоги)

Вы можете использовать внешние устройства, чтобы активировать DVR, для реакции на события. Механические или электрические ключи могут быть подключены в AI разъемов (Alarm In) и GND (земля). Напряжение порога для НЗ (нормально Закрытого), - выше 4.3В и должно быть стабильный по крайней мере 0.5 секунд, для точно обнаружения. Для НО (Нормально открытой), напряжение порога - нижеуказанный 0.3V. Подробнее см ниже.

Тревожные выходы

Внешний сигнал на Alarm Reset In может быть использован дл того что бы воспроизводить сигнал Alarm Out на внутренний зуммер DVR's. Механические или электрические ключи могут быть подключаться в ARI разъемов (Alarm Reset In) и GND (Земля). Напряжение порога - ниже 0.3V и должно быть стабильный по крайней мере 0.5 секунд, которые нужно обнаруживаться. Подключите провода к ARI разъемов (Alarm Reset In) и GND (Ground)

Тревожный выход



Изображение тревожного входа.

DVR может активизировать внешние устройства такие как сирена и внешний СИД. Механическое или электрическое устройство могут подключаться к Н.З. или Н.О. и общему. Разрешения по питанию 0.5 А для 125 В перм тока, 1 А для 30 В перм тока.

Соединение через порт RS-485



Изображение соединения

К DVR можно подключать: управляющие клавиатуры, так же можно подключать PTZ (pan, tilt, zoom) камеры. Подключаются они через RX-/TX- и RX+/ TX+ и для контроля системы TX-/RX- and TX+/RX+ (соответственно).

Подключение через USB порт



USB порт

Через USB порт можно подключить к регистратору CD-RW, диск для архивации данных. Кабель для подключения USB не должен быть больше 2.5 метров.

Подключение питания

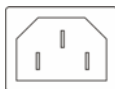

Вход питания.

Подключите кабель питания в разъем.

ВНИМАНИЕ: БУДЬТЕ ВНИМАТЕЛЬНЫ ПРИ ВЫБОРЕ СИЛОВОГО ШНУРА. ОН НЕ ДОЛЖЕН БЫТЬ ПОВРЕЖДЕННЫМ ИЛИ ПОМЯТЫМ. ЕГО НЕЛЬЗЯ УКЛАДЫВАТЬ ПОД КОВЕР. ЕСЛИ У ВАС НЕТ ЗАЗЕМЛЕНИЯ НЕ ПЕРЕДЕЛЫВАЙТЕ ВИЛКУ ПИТАНИЯ!

Ваша DVR уже готова к работе.

Глава 3 Конфигурация

ЗАМЕЧАНИЕ : Прежде чем читать данную главу вы должны завершить установку регистратора.

Передняя панель регистратора

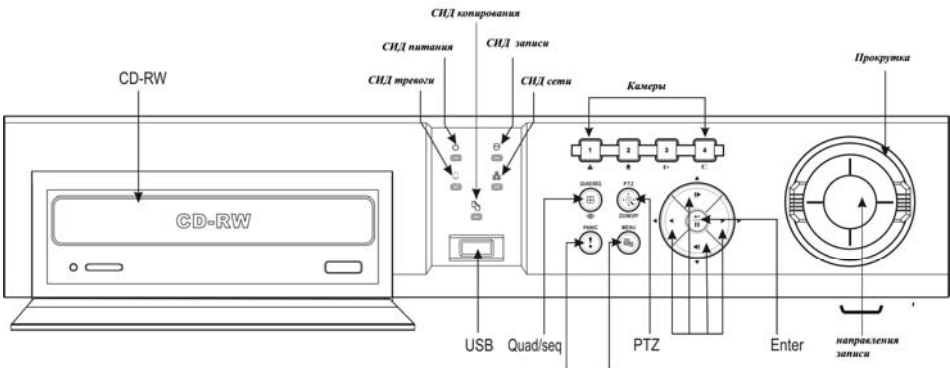

Вид панели регистратора.

Многие кнопки на регистраторе имеют не сколько значений. Далее будут рассмотрены их функции. Уделите прочтению данной статьи несколько минут и в последующим у вас будет возникать минимум вопросов.

З А М Е Ч А Н И Е : Отдельно кнопка тревоги не предусмотрена. Нажатие любой кнопки на панели сбрасывает тревогу такие как сигнал. Потом вы будите использовать эту функцию при PTZ режиме.

СИД питания

Говорит о том что питание к регистратору подключено

СИД Тревоги

Сообщает о наличии тревожного сигнала

СИД записи

Отображает то что регистратор находится в режиме записи. Когда регистратор пишет в тревожном режиме то он мигает.

СИД сети

Отображает то что регистратор работает по сети.

СИД копирования

Отображает то что регистратор в данный момент копирует информацию (USB или CD-RW)

Выбор камеры (1 или 4)

Нажав одну из клавиш вы можете выбрать отображение картинку которую вы хотите видеть на мониторе это может быть и одна камера а может быть и режим мультиплексирования . Так же он используется для ввода пароля. При переходе в режим PTZ. Нажатие кнопки **CAMERA 1** приближает zoom в режиме PTZ, и нажатие **CAMERA 2** удаляет zooms в режиме PTZ. **CAMERA 3** используют для регулировки дальнего фокуса в режиме PTZ . Кнопка **CAMERA 4** для регулировки ближнего фокуса в режиме PTZ.

QUAD/SEQ кнопка

Нажав кнопку **QUAD/SEQ** кнопку вы получаете возможность изменять изображение 2x2. Зайдя в режим PTZ вы можете задавать метки.

PTZ кнопка

Нажмите кнопку **PTZ** и вы откроете меню Pan/Tilt/Zoom меню позволяет контролировать камеру.

В режиме PTZ нажмите кнопку **PTZ** и перейдете к меню управления функциями PTZ . Если PTZ свойства не были установлены для соответствующей камеры **PTZ** вы сможете увеличивать изображение.

Нажатие кнопки **PTZ** режиме просмотра дает вам возможно zoom.

З А М Е Ч А Н И Е : Когда DVR в режиме PTZ вокруг изображения отображается белая линия.

З А М Е Ч А Н И Е : В режиме zoom у вас на экране отображается квадрат который указывает на ту область, которая будет увеличена.

Кнопка Паники

Нажмите кнопку **PANIC** для активации записи всех подключенных к DVR камер, запись начнется немедленно. При повторном нажатии запись остановиться.

З А М Е Ч А Н И Е : Когда DVR находится в режиме записи в углу каждого экрана горит красная точка. Когда DVR в режиме панической записи рядом с красной точкой отображается знак ! . А СИД записи мигает.

Кнопка Меню

Нажмите кнопку **MENU** и вы перейдете в меню регистратора. Вам необходимо иметь пароль администратора для входа в основное меню. Так же эта кнопка открывает меню в других режимах.

Ввод и пауза

Это кнопка подтверждения ваших операций. Нажав кнопку **ENTER/PAUSE** вы остановите изображение. При нажатие кнопки на экране отображается значок **||**. Еще одно нажатие **ENTER/PAUSE** вы вернетесь в режим реального просмотра

Стрелки управления

Стрелки управления позволяют вам легко перемещается по GUI. Так же ими можно управлять масштабом в режиме PTZ.

В режиме просмотра вы можете направлением просмотра записи при помощи кнопок **◀◀**, **◀◀◀** и **◀◀◀◀** ил **▶▶**, **▶▶▶** и **▶▶▶▶**.

Для входа в режим просмотра необходимо ввести пароль администратора.

Перемотка

При помощи данной клавиши вы можете перематывать в режиме просмотра изображение четко регулирую сколько именно вы хотите перемотать. Скорость управления **◀x0.5**, **◀◀**, **◀◀◀**, **◀◀◀◀**, **▶x0.5**, **▶▶**, **▶▶▶** and **▶▶▶▶**.

Выбор направления

Вы можете выбрать направления просмотра записи. Так же вы можете выставить IP адрес в меню сети и в других меню вы можете выставлять значения.

Включение питания

Для включения питания вам необходимо включить кабель в разъем на регистраторе.

Вход в «Меню»

При первом входе меню регистратора вы должны будете заполнить все соответствующие пункты (время, дата, язык, количество камер, режим записи, аудио, удаленный контроль, IP адрес и пароль).

Нажмите кнопку **MENU** появится окно ввода пароля.

Окно ввода пароля

Введите пароль для входа и нажмите . Изначально пароль 4321. У вас есть возможность работы с двумя видами окно установок: Быстрый и Нормальный.

Окно Быстрых настроек

Figure 19 — Quick Setup screen.

Меню Быстрых настроек позволяет пользователю быстро настроить DVR для работы. Используя стрелки вы можете свободно передвигаться по пунктам меню а кнопка подтверждает ваши действия.

Для перехода в режим Нормальных настроек нажмите на строчке Быстрые настройки и выберите OFF тогда вы перейдете в нормальный режим.

Так же вы должны выставить **Recording Speed/Quality**, и выбрать сколько кадров в секунду вы хотите записывать от 0.5 до 25 в PAL.

ЗАМЕЧАНИЕ :Максимальная скорость записи по камере равна 25 кадров в секунду **Recording Speed/Quality** имеет три варианта настройки **Very High, High, Standard** и **Low**.

Выбрав вариант записи по камере вы можете **Audio Recording** поставить в On (вкл) или Off (выкл).

ЗАМЕЧАНИЕ : Помните не законная запись звука карается законом.

Установка режима листания с задержкой от 3 до 60 секунд.

Selecting System Information обновление системной информации

Selecting Storage... проверить установленные диски и их объем.

Selecting Camera... проверить информации о камерах .

Selecting Network Setup... проверка настроек сети.

Selecting Password... меню смены пароля.

Selecting Date/Time... установка Даты / времени.

Selecting System Shutdown меню выключения пароля, для выключения регистратора вам необходимо знать пароль администратора.

Нормальные установки

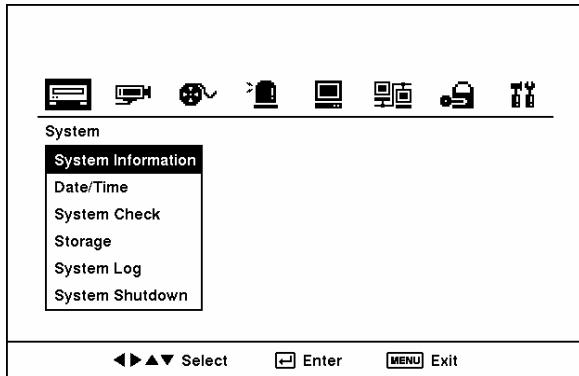

Нормальные установки

System Information

Для входа в System Information нажмите . Отобразится меню .

Изображение System Information.

В System Information можете проводить обновление программного средства регистратора,

устанавливать ID для работы нескольких регистраторов. Для подтверждения изменений нажмите .

System Information Change

Site Description

Unit ID

Language

H/W Version

S/W Version

OK



Окно System Information Change

Установите курсор на Site Description и нажмите . Появится виртуальная клавиатура .





Site Description

Site 01

a	b	c	d	e	f	g	h	i	j	k	l	M
n	o	p	q	r	s	t	u	v	w	x	y	Z
1	2	3	4	5	6	7	8	9	0	-	=	\
[]	;	'	,	.	/	'					Space

Изображение виртуальной клавиатуры .

Вы можете вводить нужное вам название и утверждать их кнопкой . Стрелками передвигать на следующей позиции . Нажав  вы будете вводить большие буквы ,  удаление лишних букв , удаление введенных символов .  Вы можете ввести до 20 символов.

После окончания нажмите .

Войдите в пункт Unit ID и введите номер. Unit ID определяет номер DVR в сети (если вы используете не один DVR). Вы не можете установить один и тот же номер для двух DVR сети.

Войдите в пункт Language и нажмите . Выберите язык необходимый вам и нажмите .

Этот пункт обозначает H/W Version и S/W Version версию программного продукта установленного на DVR.

З А М Е Ч А Н И Е : Вы можете проводить обновление программного продукта, от этого меню будет меняться.

Для обновления программного продукта DVR нужно воспользоваться USB носителем с файлами обновления. Зайдите в Upgrade... и нажмите . Появятся окно, в котором будут

отображены файлы обновления.

ЗАМЕЧАНИЕ : Если в вашем DVR не установлен жесткий диск, то обновление будет не возможно.

ЗАМЕЧАНИЕ : Если файловая система устройства подключенного к DVR через USB порт, не FAT 16 или FAT 32 то вам необходимо отформатировать носитель в данную систему.

System Information Change

Site Description

System Upgrade

Start Cancel

OK Cancel

Меню обновления

Нажмите Start, и введите пароль администратора для начала обновления

Система перезагрузится автоматически когда обновление будет закончено

ЗАМЕЧАНИЕ : Только администратор может проводить обновление.

ЗАМЕЧАНИЕ : Вы не можете проводить обновление программного продукта если делаете архивирование.

Для сохранения сделанных вами изменений нажмите OK и клавишу . Выберите Cancel для выхода без сохранения

Установка Даты/Время

Водите в меню Date/Time оно находится в основном меню . Date/Time ниже приведено изображение окна.

Date/Time

Date/Time 2004-03-17 00:05:19

Time Zone GMT-05:00 Eastern Time (US & Cana)

Daylight Saving Time Off

Holiday Setup...

Time Sync...



Date Format YYYY-MM-DD



Time Format 24 Hours

OK Cancel



Меню Data/Time



ВНИМАНИЕ! : Если изменяете, время и дата на DVR, то все имеющиеся данные со старыми временными установками будут удалены!



Войдите в меню Date/Time и установите Число/Месяц/Год нажатием кнопки . При помощи стрелок выставите нужную вам дату и нажатием кнопки  подтвердите.



Войдите в меню Date/Time и установите время нажатием кнопки . При помощи стрелок выставите нужную вам дату и нажатием кнопки  подтвердите.

ЗАМЕЧАНИЕ : Часы будут переустановлены, после того как вы перезапустите данный пункт меню.

Войдите в меню Time Zone нажатием кнопки . Установите временную зону в которой вы находитесь, для подтверждения нажмите .

Войдите в меню Daylight Saving Time нажатием кнопки . Выберите между On и Off и нажмите  для подтверждения.

Войдите в меню Holiday Setup... нажатием кнопки . Вы можете добавить праздник Add: и нажмите . Введите дату праздника.

Для ввода даты пользуйтесь стрелками. Нажмите  для подтверждения ввода даты. Дата может быть удалена для этого нажмите X и для подтверждения нажмите .

ЗАМЕЧАНИЕ : Праздники должны меняться в зависимости от времени года.

Holiday Setup

No.	Date	
1	07-04-yyyy	X
2	12-25-yyyy	X
		X
		X
		X
		X

2 ▲ ▼ Add...

OK Cancel

Меню Праздников.

Для сохранения внесенных вами изменений нажмите OK и . Для отмены Cancel ей вы выйдете без сохранения.

У вашего DVR есть такая функция как синхронизация времени с другими DVR или с Серверами. Для установки данной возможности войдите в меню Time Sync

Time Sync		
Automatic Time Sync	<input type="text" value="Off"/>	
SNTP Server	<input type="text" value="192.168.1.129"/>	
Interval	<input type="text" value="30 min."/>	
System Clock	<input type="text" value="-"/>	
Server Clock	<input type="text" value="-"/>	<input type="button" value="Update"/>
Next Synchronization	<input type="text" value="-"/>	<input type="button" value="Now ..."/>
Run as Server	<input type="text" value="Off"/>	
<input type="button" value="OK"/> <input type="button" value="Cancel"/>		

Figure 27 — Time Sync screen.

Пункт Automatic Time Sync для настройки нажмите . Выберите между On и Off.

Пункт SNTP Server для настройки нажмите . Введите IP адрес сервера используя для этого стрелки Up и Down.

Пункт Interval для настройки нажмите . Установите интервал синхронизации от 30 до 300 минут.

Пункт System Clock отображает установленное время на DVR.

Пункт Server Clock время на сервере времени. Для обновления времени на DVR нажмите Update для подтверждения нажмите .

ЗАМЕЧАНИЕ : Server Clock отображает “ – ” когда ваш DVR не может установить связь с сервером времени.

Пункт Next Synchronization отображает время когда будет следующая синхронизация времени с сервером времени, нажав Now... и вы проведете синхронизацию в этот момент времени.

ПРЕДУПРЕЖДЕНИЕ: Когда нажмите Now..., все записи на DVR сделанные до указанной даты будут удалены!

ЗАМЕЧАНИЕ : Если DVR не может установить связь с сервером времени в течение 1 минуты откладывает синхронизацию времени, при последующей синхронизации есть вероятность потери существующей базы данных. Для принудительной синхронизации нажмите Now....

Пункт Run as Server имеет две настройки On и Off. для настройки нажмите .

Для подтверждения введенной информации нажмите OK и кнопку . Нажмите Cancel для выхода без изменений



Пункт Date Format для входа нажмите . Выбираете формат даты:

MM-DD-YYYY
 DD-MM-YYYY
 YYYY-MM-DD
 MM/DD/YYYY
 DD/MM/YYYY
 YYYY/MM/DD

Так же вы можете выбрать Time Format . DVR можно выбрать между 12 Hours (AM/PM) и 24 Hours (military time).

Для сохранения изменений нажмите ОК . Для выхода без изменений Cancel и вы выйдете без сохранения.

Проверка системы

Пункт System Check в меню для входа нажмите . Для входа нажмите  button.

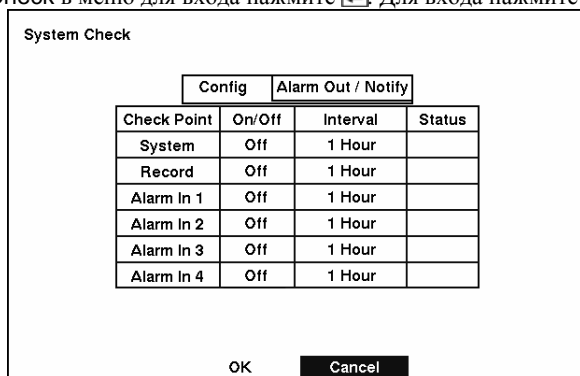

Меню System Check

Все пункты проверки имеют два положения On и Off . Когда включена проверка ошибок то DVR будет выдавать сообщения при наличии ошибки.

Interval- для входа нажмите , определяет как часто должен проводить проверку по заданному параметру DVR. Она может варьироваться от 1 часа до 30 дней.

Status -для входа нажмите , определяет в каком состоянии находятся проверяемые пункты, если он Good то ошибок нет, Bad то произошла ошибка при проведение проверки.

Пункты Alarm Out / Notify и System Check – Alarm Out / Notify:

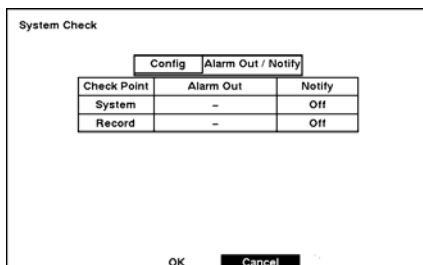

Alarm Out -для входа нажмите , установка данного параметра дает вам возможность вывести тревожный сигнал при возникновении проблем у DVR, таким внешним устройством может быть сирена.

ЗАМЕЧАНИЕ : *Alarm Out* нельзя установить для пункта **System**.

Пункт Notify - для входа нажмите , имеет выбор среди двух позиций это либо On или Off. Если стоит On то DVR сообщает о результатах проверки системы System (Good) или Record (Bad).

Меню Storage

Меню Storage находится в меню для входа нажмите .

Storage				
No.	Type	Status	°C	Usage
1	IDE(80.0 GB)	Good	-	Rec. On
2	IDE(80.0 GB)	Good	-	Rec. On
3	IDE(CD-RW)	-	-	Clip Copy
4	IDE(80.0 GB)	Good	-	Rec. On

[S.M.A.R.T. Setup...](#)

Storage Problem Action :

Alarm Out / Notify

OK

Меню Storage.

Пункт Type отображает тип дисков подключенных к DVR

Пункт Status отображает статус диска (Good (хороший), Disk Bad (плохой), S.M.A.R.T. Alert(ошибка проверки состояния), High Temperature(высокая температура), или Not installed(не установлен))

ЗАМЕЧАНИЕ : Если DVR выдает сообщение: **S.M.A.R.T. Alert** или **High Temperature** значит произошла ошибка проверки диска или он перегрет.

°C отображает температуру диска

Usage отображение области использования устройства

DVR может сообщать о возникающих проблемах с жесткими дисками, это может быть сигнал встроенного динамика или сигнал внешнего динамика: Storage Problem Action: Alarm Out / Notify вы можете выставить данную функцию.

Пункт S.M.A.R.T. Setup... для входа нажмите  .

ЗАМЕЧАНИЕ : Если ни один жесткий диск не доступен то и S.M.A.R.T Setup... не будет доступен

S.M.A.R.T. Setup

Use

Last-check

Period

Check Time

Temperature Threshold

Sensor Unit

OK

Меню S.M.A.R.T Setup...

Это меню показывает уставленные у вас жесткие диски и то что проверка включена или выключена Use выбор между On и Off.

Пункт Last-check показывает, когда последний раз была проведена проверка.

Пункт Period, показывает, как часто должна проводиться проверка Daily(ежедневно), Weekly(раз в неделю) or Monthly(раз в месяц).

ЗАМЕЧАНИЕ : Когда выбираете проверка раз в неделю или раз в месяц вы должны указывать дату проверки.

Пункт Check Time для установки числа используйте стрелки

Пункт Temperature Threshold для установки числа используйте стрелки

Пункт Sensor Unit имеет два установки Celsius (Цельсия) or Fahrenheit(Фаренгейт).

Если же статус не известен то можете запустить проверку принудительно Check Now для входа нажмите .

Для сохранения данных нажмите OK. Для отмены нажмите Cancel и вы выйдете без сохранения.

Пункт System Log находится в основном меню для входа нажмите .

System Log

No.	Event	Date/Time
1283	Setup Begin (Local)	2002-01-24 10:27:14
1282	System Started	2002-01-24 10:27:12
1281	Shutdown	2002-01-24 10:27:02
1280	System Time Changed	2002-01-24 10:27:00
1279	Setup Begin (Local)	2002-01-24 10:26:08
1278	System Started	2002-01-24 10:26:02
1277	System Reboot	2002-01-24 10:26:02

1283

System Log Отображает все что происходит во время работы DVR: выключение и включение, перезагрузка, работа в меню и тд.

При помощи стрелок вы можете перемещаться по журналу событий, выбирая нужной вам событие. Так же вы можете менять номер события нажатием клавиши  на событие.

System Shutdown (выключение системы DVR)

Меню System Shutdown находится в основном меню для входа нажмите . Это меню выключение DVR. Для надежной и без перебойной работы регистратора рекомендуется выключать его именно таким образом.

Конфигурация входящих устройств

Вы можете настраивать такие устройства как: пульт управления, камеры с возможность управления через PTZ функцию, звуком.



Меню «Device».

Меню Camera (камера)

Для входа в меню камера выберите его в меню и нажмите .

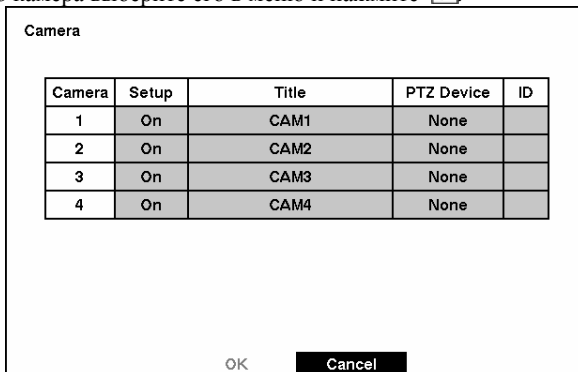



В этом меню вы можете включать и выключать камеру. Выберите между On(вкл), Off(выкл), Covert 1(преобразование 1) or Covert 2(преобразование 2).

З А М Е Ч А Н И Е : Выберите *Covert 1* для того что бы DVR отображал камеру и ее статус, так же метод конвертации. Если выбираете *Covert 2* то DVR отображает только камеру и метод конвертации.

При помощи меню Title вы можете поменять название камеры, ее виртуальное имя. Выбрав меню PTZ Device отображает список управляемых камер. Выберите камеру которая имеет управление через RS-485.



Меню PTZ Device

Для определения камеры в регистраторе вам необходимо выставить ее номер ID, так же необходимо выбрать протокол, через который работает данная камера. Для этого установите курсор на PTZ Device и нажмите кнопку , выберите необходимый протокол и нажатием кнопки  подтвердите свой выбор. Затем выставите ID.

Установки Alarm In

Пункт Alarm In находится в меню .

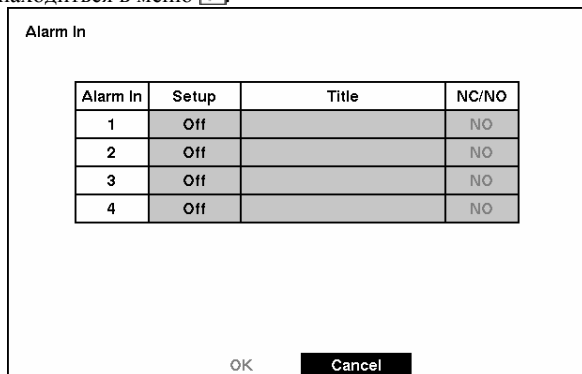





Меню — Alarm In

В этом меню вы можете установить тревожный сигнал. Вы должны установить Пункт

Setup в позицию On (через Alarm I/O или Camera Alarm) или Off. Каждый тревожный выход может быть установлен NO (нормально открытый) или NC (нормально закрытый).

Меню Motion Detector

Motion Detector

Camera	On/Off	Sensitivity	Zone
1	Off	3	
2	On	3	
3	On	3	
4	On	3	

OK **Cancel**

Меню Motion Detector

На своем DVR вы можете установить детектор движения для каждой камер, для этого войдите в меню Motion Detector и выставите для камер либо On или Off.

Так же вы можете выставить чувствительность детектора движения от 1 до 5, в зависимости от вашей задачи.

Последней настройкой детектора движения является выставление зоны детектор. Вы выбираете, какие зоны в экране вы хотите детектировать, размер выбора равен 4 ячейкам.

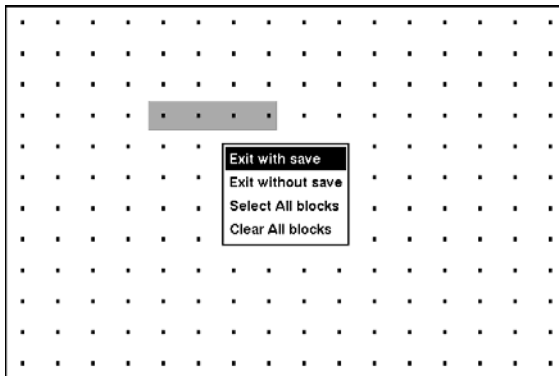

Exit with save
Exit without save
Select All blocks
Clear All blocks

Меню Motion Detection Zone

Exit with save — выйти с сохранение настроек .

Exit without save — выйти без сохранения настроек.

Select All blocks — активировать все блоки.

Clear All blocks — выключить все активные блоки.

Меню Text-In

Меню Text-In находится в меню для входа в него нажмите .

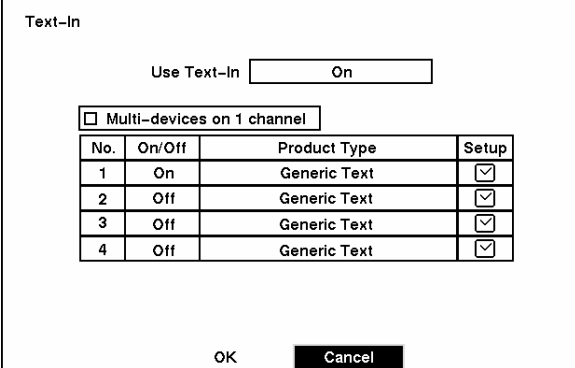

Text-In

Use Text-In

Multi-devices on 1 channel

No.	On/Off	Product Type	Setup
1	On	Generic Text	<input checked="" type="checkbox"/>
2	Off	Generic Text	<input checked="" type="checkbox"/>
3	Off	Generic Text	<input checked="" type="checkbox"/>
4	Off	Generic Text	<input checked="" type="checkbox"/>

OK

Меню Text-In

З А М Е Ч А Н И Е : Если установлена связь по сети или через модем то Text-in не может быть активирована .

З А М Е Ч А Н И Е : Text-in не работает в режиме копирования.

Вы можете установить Text-In для отображения на дисплее для этого выберите между On и Off и нажмите .

Пункт Product Type нажмите . Выберите устройство из списка.

Пункт Multi-devices on 1 channel выберите между On и Off. Когда On, тогда DVR поддерживает 4 текстовых выхода.

З А М Е Ч А Н И Е : Далее следует описание предмета Generic Text.

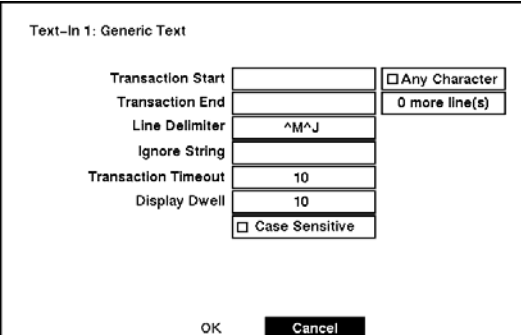

Text-In 1: Generic Text

Transaction Start Any Character

Transaction End 0 more line(s)

Line Delimiter

Ignore String

Transaction Timeout

Display Dwell

Case Sensitive

OK

Меню Text-In (Generic Text) Setup screen.

Меню **Transaction Start** для входа в это меню нажмите . Используйте виртуальную клавиатуру введите строку **Transaction Start**. Просмотрите документацию устройства и согласно ей установите первую строку обработки запроса .

Если вы хотите, что бы ваш DVR реагировал на ввод любого символа с внешнего устройства, то для этого вам необходимо установить **Any Character** во включенный режим.

3 А М Е Ч А Н И Е : Если **Any Character** поставлено как **On(вкл)**, вы не сможете вводить текстовые сообщения в **Start String box**.

Выделите пункт **Transaction End**, и нажмите . Используйте виртуальную клавиатуру для ввода строки **Transaction End**. Прочитайте в документации устройства, и согласно ей установите последнюю строку обработки запроса.

Выделите пункт **line(s)** и нажмите . Установите количество строк которых вы хотите записать на регистратор. Выбор от 0 до 10.

Выделите **Line Delimiter** и нажимайте кнопку . Используйте виртуальную клавиатуру, чтобы вводить символы название устройства, чтобы указывать конец линии.

Выделите с **Ignore String** и нажимайте кнопку . Используйте виртуальную клавиатуру, чтобы вводить строки текста, который ваш DVR должен игнорировать. Посмотрите документацию изготовителя устройства для текстовых строк, которые устройство посылает в течение соединения, что бы понять какие вы не хотите записывать.

Выделите **Transaction Timeout** и устанавливайте период времени, чтобы ждать новую текстовую строку. DVR Рассмотрит соединение законченным если нет текстового сигнала в течение времени задержки тайм-аута после последней текстовой входной строки. Вы можете отрегулировать задержку тайм-аута от 0 до 300 секунд.

Выделите блока рядом с **Display Dwell** и устанавливайте период времени, который вы хотели бы отображать текст-в данных. Вы можете отрегулировать дисплейное время задержки от 1 до 300 секунд строки - **Case Sensitive**.

Выделите пункт **Case Sensitive** и нажмите кнопку . Выбирая между **On(вкл)** и **Off(выкл)**. Посмотрите документацию изготовителя устройства, чтобы определяться если текстовые Если устройство различается между верхними и письмами верхнего регистра, убедитесь что **Case Sensitive** включен..

3 А М Е Ч А Н И Е : Описание для устройств типа **E-POS**.

Text-In 1: E-POS	
Register Number	00
C/J Prefix	C
Transaction Start	<input type="checkbox"/> Any Character
Transaction End	0 more line(s)
Line Delimiter	^M^J
Ignore String	
Transaction Timeout	10
Display Dwell	10
	<input type="checkbox"/> Case Sensitive
<input type="button" value="OK"/> <input type="button" value="Cancel"/>	

Вы можете выбрать индивидуальные блоки времени, дни, недели, целого блоков времени или целая расписание. Выбирайте специфического блока времени выделяя это. Выбирайте целый день выделяя день недели или праздники слева экран. Выбирайте целого блока времени выделяя время на верхе экрана. Выберитесь целый экран выделяя пустой блок в верхнем левом углу экрана. Нажмите кнопку из No Arming (без блока) на On (синий блок) на Event (желтый блок).

Меню Audio

Пункт Audio выбираете в меню и нажимаете .

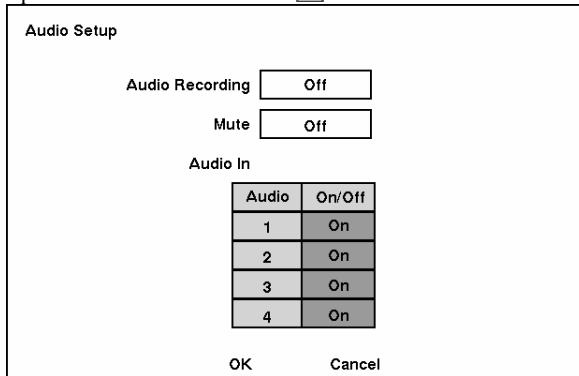

Меню Audio Setup screen.

Выделяете пункт Audio Recording и нажимаете кнопку . Выбираете между On(вкл) и Off(выкл). Когда установлен On, ваш DVR будет писать со звуком.

Выделите пункт Mute нажмите кнопку . Выбираете между On(вкл) и Off(выкл). Когда On, Ваш DVR не пишет звук.

DVR имеет 4 аудио входа. Вы можете выставить входы аудио в этом меню. Когда стоит On, DVR записывает звук. Перейдите в Audio In и установите запись звука по каналам On/Off нажатием кнопки . Выбирая между On и Off.

Для сохранения изменений при выходе нажмите OK и кнопку . Выделите Cancel для выхода без сохранений.

3 А М Е Ч А Н И Е : DVR не будет записывать звук если скорость записи ниже 15 ips (12.5 ips для PAL).

Настройка меню RS232/RS485

RS232/RS485 настройка портов RS-232C и RS-485 для подключения клавиатур, купольных поворотных камер и дополнительных устройств.

RS232/RS485		
RS232/RS485	RS232	RS485
Baud Rate	9600	57600
Parity	None	None
Data Bit	8	8
Stop Bit	1	1
Usage	Text-In	Remote Control

OK Cancel

Меню RS232/RS485

В этом меню вы можете настроить следующие параметры портов: Baud Rate, Parity, Data Bit и Stop Bit для устройств которые подключаются к DVR.

Для RS232 вы можете выбрать подсоединенное устройство: Remote Control, External Modem или Text-In в поле Usage. Для RS485 вы можете выбрать подсоединенное устройство: Remote Control или PTZ Control в поле Usage.

З А М Е Ч А Н И Е : Выбрав *External Modem* в поле *RS232* область только для RS-232C порта только для подключения внешнего модема. Войдите в *Modem Setup* для более детальной настройки модема

З А М Е Ч А Н И Е : Выбрав *PTZ Control* в поле порта *RS485* только порт RS-485 используется для подключения PTZ камер. Выберите устройство PTZ в настройках *Camera Setup*.

З А М Е Ч А Н И Е : Если выход в сеть происходит через внешний модем то , Text-In может быть подключен через RS232. В меню *Network Setup* выставите DVR для LAN подключать в первую очередь.

Настройка режимов записи

ЗАМЕЧАНИЕ : Если DVR находится в режиме записи то на передней панели загорается соответствующий СИД а в правом углу изображения камеры появляется красная точка.

Ваш DVR обладает гибкими настройками режима записи. Он может записывать постоянно 24 часа в сутки, может записывать по событиям. Может сообщить вам что диски, на которых хранятся записи, заполнены. Может остановить или продолжить запись (по верх более старых записей).

Меню Record Mode

Record Mode Setup	
Resolution	Standard
End Of Disk	Stop
On Disk Full Beep	Off
On Disk Full Alarm Out	Off
On Panic Recording Speed	30.0 ips
On Panic Recording Quality	Very High
On Panic Recording Duration	No Limit
Auto Deletion	Off 1 Day
OK	Cancel

Меню Record Mode

Выделите пункт Resolution (разрешение) и нажмите кнопку . Вы можете выбрать между двумя режимами Standard и High.

З А М Е Ч А Н И Е : Максимальная скорость записи 25 кадров в секунду доступно когда разрешение выставлено *Standard*. Когда установлено разрешение High то регистратор записывает 12.5 кадров в секунду.

Пункт End Of Disk нажмите . Выбираете между Overwrite (перезапись) и Stop (стоп). При режиме Overwrite когда достигается конец диска происходит затирание старых записей. Если же выбрать режим Stop то запись будет остановлена. Вы можете выставить тревожный сигнал On Disk Full Beep, который будет сигнализировать о том что диск дописан до конца, или вывести сигнал на тревожный выход On Disk Full Alarm Out. Так же вы можете выставить количество кадров в секунду, при записи в режиме паники. При нажатие кнопки Panic включается тревожная запись всех 4 камер. В пункте On Panic recording Speed вы можете выставить значения скорости от 0.5 до 25 кадров в секунду. Так же вы можете выставить разрешение On Panic recording Quality и длительность записи On Panic recording Duration без лимита и с лимитом от 5 до 60 минут.

ЗАМЕЧАНИЕ : При переводе DVR в режим тревожной записи он игнорирует установки по времени записи!

З А М Е Ч А Н И Е : Когда DVR пишет в режиме тревожной записи то в правом углу появляется восклицательный знак.

По мимо этого вы можете указать время хранения тревожной записи в пункте Auto Deletion от 1 до 90 дней.

ЗАМЕЧАНИЕ : Если установлен режим Stop в меню End Of Disk, DVR не будет писать пока диск не будет очищен.

Для сохранения изменений при выходе нажмите OK и кнопку . Выделите Cancel для выхода без сохранений.

Меню Time-Lapse Record

Time-Lapse Record Setup

Camera	Sched	Mode 1		Mode 2	
		Speed	Quality	Speed	Quality
1	<input checked="" type="checkbox"/>	30.0 ips	Standard	30.0 ips	Standard
2	<input checked="" type="checkbox"/>	30.0 ips	Standard	30.0 ips	Standard
3	<input checked="" type="checkbox"/>	30.0 ips	Standard	30.0 ips	Standard
4	<input checked="" type="checkbox"/>	30.0 ips	Standard	30.0 ips	Standard

Time-Lapse Recording On

Keep the continuous pictures Off 1 Hour

OK

Меню Time-Lapse Record Setup .

В пункте Speed вы можете выставить скорость записи по каждой камере.

З А М Е Ч А Н И Е : Вы не можете поставить скорость записи 25 кадров в секунду для разрешения High Resolution.

Выделив пункт Quality вы можете выбирать размер разрешения, используя стрелки управления. Вы можете установить Very High, High, Standard и Low i. Very High запись занимает 300% от записи в разрешение Standard, High занимает 200%, и Low менее 50%.

Вы можете устанавливать камеры на запись по времени или на постоянную запись. Для установки камера на запись по времени вам необходимо включить Time-Lapse Recording. Вы можете установить максимальное время замедления. Как только DVR достигнет данного времени то он остановит запись, так же оно может остановиться по событию. Когда Keep the continuous pictures установлено On, вы можете выставить время 1 час до конца места на диске.

Меню Time-Lapse Recording Schedule

Camera 1 Recording Schedule

	0	2	4	6	8	10	12	14	16	18	20	22
S	■	■	■	■	■	■	■	■	■	■	■	■
M	■	■	■	■	■	■	■	■	■	■	■	■
T	■	■	■	■	■	■	■	■	■	■	■	■
W	■	■	■	■	■	■	■	■	■	■	■	■
T	■	■	■	■	■	■	■	■	■	■	■	■
F	■	■	■	■	■	■	■	■	■	■	■	■
S	■	■	■	■	■	■	■	■	■	■	■	■
H	■	■	■	■	■	■	■	■	■	■	■	■

■ Mode 1 ■ Mode 2

OK

Меню Time-Lapse Recording Schedule

Вы можете запрограммировать DVR, чтобы записываться только в течение определенного времени основного времени, день недели, и праздники. Минимальный сегмент времени, который вы можете использовать - 30 минут. Синий прямоугольник указывается, DVR установлен, чтобы записываться в течение тех 30 минут. Когда нет прямоугольника, DVR не запишется в течение тех 30 минут.

Установления путей нескольких путей записи:

- Вы можете включать и выключать блоки при помощи On и Off by подтверждая .

- Вы можете устанавливать задержку минимальной длиной 30 минут выбирая для сегмента On (вкл) или Off (выкл) для подтверждения нажмите 
- Вы можете менять расписание на целый день выбирая между On или Off.
- Вы можете изменить календарь устанавливая курсор в верхнем левом ящике (выше "S" и влево линии времени) и нажимая кнопку, чтобы переключать целый календарь On и Off.

ЗАМЕЧАНИЕ: Устанавливая время и дату вы автоматически применяете установки праздников.

Для сохранения изменений при выходе нажмите OK и кнопку . Выделите Cancel для выхода без сохранений.

Меню Pre-Event Recording

Pre-Event Record Setup

Camera	On/Off	Speed	Quality	Dwell Time
1	Off	30.0 ips	Standard	10 sec
2	Off	30.0 ips	Standard	10 sec
3	Off	30.0 ips	Standard	10 sec
4	Off	30.0 ips	Standard	10 sec

OK Cancel

Меню Pre-Event Record

Когда DVR - в способе Event Record, возможно записывает образы прежде, чем произойдет запланированное событие Event Record позволяет вам, определять как производить эту запись перед событием.

Вы можете On (включить) индивидуальные камеры или Off(выключить) для записи перед событием. Скорость образа может быть установлена от 0.5 до 25 кадров в секунду, и качество образа может быть избирательным из High, Standard и Low.

З А М Е Ч А Н И Е : Запись перед событием пишется со скоростью 25 кадров в секунду в том случае если расширение стоит Standard, если же оно выставлено как Very High то запись будет идти со скоростью 12.5 кадров в секунду

Вы можете установить задержку (Dwell Time) от 1 до 300 секунд.

Меню Event Action

Вы можете запрограммировать DVR, чтобы записывать, активизировать аварийный выход и/или уведомлять удаленный участок всякий раз, когда сенсор, движение, текст-в или видео

события изменены. Выделите Alarm-In Action, Motion Action, Text-In Action или Video Loss Action в меню Event Action и нажимать кнопку .

Меню Alarm In Event Action (Record)

DVR Может быть установлен, чтобы реагировать на события иначе. Каждый сенсор может быть назначен расписание, камера, записывающие скорость, видео время качества и задержки.

Alarm In Event Action

		Mode 1	Mode 2			
		Record	Alarm Out	Notify		
Sensor	Sched	Camera	Speed	Quality	Dwell Time	
1	<input checked="" type="checkbox"/>	1	30.0 ips	Standard	10 sec	
2	<input checked="" type="checkbox"/>	2	30.0 ips	Standard	10 sec	
3	<input checked="" type="checkbox"/>	3	30.0 ips	Standard	10 sec	
4	<input checked="" type="checkbox"/>	4	30.0 ips	Standard	10 sec	

Меню Alarm In Event Action (Record)

Выделите Sched и нажимайте кнопку . Экран спецификации появляется. Установите спецификацию как описано раньше.

Выделите Camera и нажимайте кнопку . Экран выбора камеры появляется. Выберите номер камеры, который вы хотели бы соединить с сенсором.

ЗАМЕЧАНИЕ : Вы можете устанавливая детектор на любую камеру.

Пункт Speed обозначает скорость записи от 0.5 до 25 кадров в секунду

Пункт Quality обозначает разрешение записи.

Пункт Dwell Time обозначает задержку времени.

Меню Alarm In Event Action (Alarm Out)

DVR Может быть установлен, чтобы реагировать на события и активизируя внутренний зуммер или внешние тревоги.

Alarm In Event Action

		Mode 1	Mode 2
		Record	Alarm Out
		Notify	
Sensor	Sched	Alarm Out	Dwell Time
1	<input checked="" type="checkbox"/>	-	10 sec
2	<input checked="" type="checkbox"/>	-	10 sec
3	<input checked="" type="checkbox"/>	-	10 sec
4	<input checked="" type="checkbox"/>	-	10 sec

OK Cancel

Меню Alarm In Event Action (Alarm Out).

Sched и нажимайте кнопку . Экран спецификации появляется. Установите расписание как описано раньше.

Выделите Alarm Out и выбирайтесь или Веер или аварийный выходной терминал, который вы хотите соединить с сенсором.

Выделите Dwell Time и устанавливайте период времени, активации выхода.

Меню Alarm In Event Action (Notify)

DVR Может быть настроен, для удаленного уведомления, когда определенные события активизированы.

Alarm In Event Action

		Mode 1	Mode 2
		Record	Alarm Out
		Notify	
Sensor	Sched	Notify	
1	<input checked="" type="checkbox"/>	Off	
2	<input checked="" type="checkbox"/>	Off	
3	<input checked="" type="checkbox"/>	Off	
4	<input checked="" type="checkbox"/>	Off	

OK Cancel

Меню Alarm In Event Action (Notify).

Sched и нажимайте кнопку . Экран спецификации появляется. Установите расписание как описано раньше.

Выделите пункт **Notify** и нажмите кнопку . Выберите между **On** и **Off**. Когда выбрано **On**, DVR уведомляет когда происходят определенные события базирующийся в расписание.

Меню Motion Detector Event Action (Record)

DVR Может быть установлен, чтобы реагировать на детектор движения иначе. Каждая камера может быть назначена расписание, связавшее камеру, записывающую скорость, видео время качества и задержки.

Motion Detector Event Action

Mode 1		Mode 2	
Record		Alarm Out	Notify

Camera	Sched	Camera	Speed	Quality	Dwell Time
1	<input checked="" type="checkbox"/>	1	30.0 ips	Standard	10 sec
2	<input checked="" type="checkbox"/>	2	30.0 ips	Standard	10 sec
3	<input checked="" type="checkbox"/>	3	30.0 ips	Standard	10 sec
4	<input checked="" type="checkbox"/>	4	30.0 ips	Standard	10 sec

OK Cancel

Figure 53 — Motion Detector Event Action (Record) setup screen.

Выделите **Sched** и нажимайте кнопку . Экран спецификации появляется. Установите спецификацию как описано раньше.

Выделите **Camera** и нажимайте кнопку . Экран выбора камеры появляется. Выберите номер камеры, который вы хотели бы соединить с сенсором.

ЗАМЕЧАНИЕ : Вы можете соединить многочисленные камеры с камерой, которая обнаруживает движение.

Пункт **Speed** обозначает скорость записи от 0.5 до 25 кадров в секунду

Пункт **Quality** обозначает разрешение записи.

Пункт **Dwell Time** обозначает задержку времени.

Меню Motion Detector Event Action (Alarm Out)

DVR Может быть установлен, чтобы реагировать на события движения активизируя внутренний зуммер или внешние тревоги.

Motion Detector Event Action			
		Mode 1	Mode 2
		Record	Alarm Out
Camera	Sched	Alarm Out	Dwell Time
1	<input checked="" type="checkbox"/>	-	10 sec
2	<input checked="" type="checkbox"/>	-	10 sec
3	<input checked="" type="checkbox"/>	-	10 sec
4	<input checked="" type="checkbox"/>	-	10 sec

OK Cancel

Меню Motion Detector Event Action (Alarm Out)

Sched и нажимайте кнопку . Экран спецификации появляется. Установите расписание как описано раньше.

Выделите Alarm Out и выбирайтесь или Веер или аварийный выходной терминал, который вы хотите соединить с сенсором.

Выделите Dwell Time и устанавливайте период времени, активации выхода.

Меню Motion Detector Event Action (Notify)

DVR может сообщать когда детектор движения активирован (произошло срабатывание)

Motion Detector Event Action			
		Mode 1	Mode 2
		Record	Alarm Out
Camera	Sched	Notify	
1	<input checked="" type="checkbox"/>	Off	
2	<input checked="" type="checkbox"/>	Off	
3	<input checked="" type="checkbox"/>	Off	
4	<input checked="" type="checkbox"/>	Off	

OK Cancel

Меню Motion Detector Event Action (Notify).

Sched и нажимайте кнопку . Экран спецификации появляется. Установите расписание как описано раньше.

Выделите пункт **Notify** и нажмите кнопку . Выберите между **On** и **Off**. Когда выбрано **On**, DVR уведомляет когда происходят определенные события базирующийся в расписание.

ЗАМЕЧАНИЕ : Для **Notify** в сети, the DVR должен был быть зарегистрирован в сети RAS (Удаленное администрирование).

Меню Text-In Event Action (Record)

DVR Может быть установлен, чтобы реагировать на текстовый вклад из Text-на устройстве. Текст-в может быть назначен расписание, связавшее камеру, записывающую скорость, видео время качества и задержки.

Text-In Event Action

Mode 1		Mode 2	
Record		Alarm Out	Notify

Text-In	Sched	Camera	Speed	Quality	Dwell Time
1	<input checked="" type="checkbox"/>	1	30.0 ips	Standard	10 sec
2	<input checked="" type="checkbox"/>	2	30.0 ips	Standard	10 sec
3	<input checked="" type="checkbox"/>	3	30.0 ips	Standard	10 sec
4	<input checked="" type="checkbox"/>	4	30.0 ips	Standard	10 sec

OK

Figure 56 — Text-In Event Action (Record) setup screen.

Выделите **Sched** и нажимайте кнопку . Экран спецификации появляется. Установите спецификацию как описано раньше.

Выделите **Camera** и нажимайте кнопку . Экран выбора камеры появляется. Выберитесь номер камеры, который вы хотели бы соединить с сенсором.

ЗАМЕЧАНИЕ : Вы можете соединить многочисленные камеры с камерой, которая обнаруживает движение.

Пункт **Speed** обозначает скорость записи от 0.5 до 25 кадров в секунду

Пункт **Quality** обозначает разрешение записи.

Пункт **Dwell Time** обозначает задержку времени.

Меню Text-In Event Action (Alarm Out)

DVR может реагировать на входящие сообщения посредством встроенного сигнала или подключаемого устройства.

Text-In Event Action

		Mode 1	Mode 2		
		Record	Alarm Out	Notify	
Text-In	Sched	Alarm Out		Dwell Time	
1	<input checked="" type="checkbox"/>	-		10 sec	
2	<input checked="" type="checkbox"/>	-		10 sec	
3	<input checked="" type="checkbox"/>	-		10 sec	
4	<input checked="" type="checkbox"/>	-		10 sec	

OK

Figure 57 — Text-In Event Action (Alarm Out) setup screen.

Sched и нажимайте кнопку . Экран спецификации появляется. Установите расписание как описано раньше.

Выделите Alarm Out и выбирайтесь или Веер или аварийный выходной терминал, который вы хотите соединить с сенсором.

Выделите Dwell Time и устанавливайте период времени, активации выхода.

Меню Text-In Event Action (Notify)

DVR может отправлять сообщения на удаленный объект по средствам Text-in

Text-In Event Action

		Mode 1	Mode 2		
		Record	Alarm Out	Notify	
Text-In	Sched	Notify			
1	<input checked="" type="checkbox"/>	Off			
2	<input checked="" type="checkbox"/>	Off			
3	<input checked="" type="checkbox"/>	Off			
4	<input checked="" type="checkbox"/>	Off			

OK

Меню Motion Detector Event Action (Notify).

Sched и нажимайте кнопку . Экран спецификации появляется. Установите расписание

как описано раньше.

Выделите пункт **Notify** и нажмите кнопку . Выберите между **On** и **Off**. Когда выбрано **On**, DVR уведомляет когда происходят определенные события базирующийся в расписание.

Video Loss Event Action (Record) Setup Screen

DVR можно установить реакцию на потерю видео сигнала. Каждая камера может быть назначена расписание, связавшее камеру, записывающую скорость, видео время качества и задержки.

Video Loss Event Action					
		Mode 1	Mode 2		
		Record	Alarm Out	Notify	
Camera	Sched	Camera	Speed	Quality	Dwell Time
1	<input checked="" type="checkbox"/>	-	30.0 ips	Standard	10 sec
2	<input checked="" type="checkbox"/>	-	30.0 ips	Standard	10 sec
3	<input checked="" type="checkbox"/>	-	30.0 ips	Standard	10 sec
4	<input checked="" type="checkbox"/>	-	30.0 ips	Standard	10 sec

OK Cancel

Figure 59 — Video Loss Event Action (Record) setup screen.

Выделите **Sched** и нажимайте кнопку . Экран спецификации появляется. Установите спецификацию как описано раньше.

Выделите **Camera** и нажимайте кнопку . Экран выбора камеры появляется. Выберите номер камеры, который вы хотели бы соединять с сенсором.

ЗАМЕЧАНИЕ : Вы можете соединить многочисленные камеры с камерой, которая обнаруживает движение.

Пункт **Speed** обозначает скорость записи от 0.5 до 25 кадров в секунду

Пункт **Quality** обозначает разрешение записи.

Пункт **Dwell Time** обозначает задержку времени.

Меню Video Loss Event Action (Alarm Out)

DVR может активировать выходные устройство в случае потери сигнал.

Video Loss Event Action				
		Mode 1	Mode 2	
		Record	Alarm Out	Notify
Camera	Sched	Alarm Out		
1	<input checked="" type="checkbox"/>	Beep		
2	<input checked="" type="checkbox"/>	Beep		
3	<input checked="" type="checkbox"/>	Beep		
4	<input checked="" type="checkbox"/>	Beep		

OK Cancel

Меню Video Loss Event Action (Alarm Out).

Sched и нажимайте кнопку . Экран спецификации появляется. Установите расписание как описано раньше.

Выделите Alarm Out и выбирайтесь или Beep или аварийный выходной терминал, который вы хотите соединить с сенсором.

Video Loss Event Action (Notify) Setup Screen

DVR.

Video Loss Event Action				
		Mode 1	Mode 2	
		Record	Alarm Out	Notify
Camera	Sched	Notify		
1	<input checked="" type="checkbox"/>	Off		
2	<input checked="" type="checkbox"/>	Off		
3	<input checked="" type="checkbox"/>	Off		
4	<input checked="" type="checkbox"/>	Off		

OK Cancel

Figure 61 — Video Loss Event Action (Notify) setup screen.

Sched и нажимайте кнопку . Экран спецификации появляется. Установите расписание как описано раньше.

Выделите пункт **Notify** и нажмите кнопку . Выберите между **On** и **Off**. Когда выбрано **On**, DVR уведомляет когда происходят определенные события базирующийся в расписание.

Меню Display

Меню **OSD, Main Monitoring** находится в основном меню для входа нажмите .

Меню OSD (On-Screen Display)

На DVR можно выставить для отображения **Date**(дата), **Time**(время), **Title** (приписка) и **Status** (статус) на экране. Каждая характеристика может быть включена или выключена.

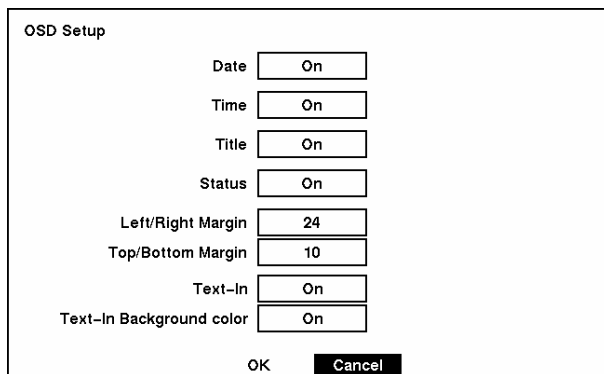





Figure 62 — OSD Setup screen.

Выделите пункт **Date** и нажмите  выберите между **On** и **Off**.

Выделите пункт **Time** и нажмите  выберите между **On** и **Off**.

Выделите пункт **Title** и нажмите  выберите между **On** и **Off**.

Выделите пункт **Status** и нажмите  выберите между **On** и **Off**.

Выделите пункт рядом с **Left/Right Margin** и нажимайте кнопку , чтобы регулировать левые и правые поля. Поля могут быть установлены от 1 до 24.

Выделите блока рядом с **Text-In** и нажимайте кнопку , чтобы переключать текст-на дисплее данных **On** и **Off**.

Если вы хотите прочитать текстовые входные строки отображенные на экране легко и ясно, включите цвет **Text-In Background**. Выделите рядом с цветом **Text-In Background** и нажимайте кнопку, чтобы переключаться между **On** и **Off**.

Меню Main Monitoring

Вы можете отрегулировать дисплейное время задержки для каждой камеры отображенной на основном мониторе. Вы также можете установить отображение видео по событию,

которая нужно отображаться на основном мониторе в течение инициализировать время задержки.

Main Monitoring Setup

Sequence Dwell Time

Event Monitoring On

Event Monitoring Dwell Time

OK Cancel

Меню Main Monitoring .

Выделите пункт **Sequence Dwell Time** и нажмите кнопку . Вы можете устанавливать задержку времени от 3 до 60 секунд.

ЗАМЕЧАНИЕ : Задержку нельзя установить, если идет потеря видео сигнала.

Выделите пункт рядом с **Event Monitoring** и нажимайте кнопку , чтобы переключаться между On и Off. Когда это находится On, видео из камеры с самым низким номером среди тех кто связан с сенсором обнаружения событий будет отображено полный-экран на основном мониторе для инициализирует время задержки.

Выделите блок **Event Monitoring Dwell Time** и нажмите . Вы можете выставить задержку от 3 до 60 секунд.

Меню Network Setup

В Network Setup отображаются соединения по сети или через модем

Network Setup

Connection

Admin Password

User Password

Transfer Speed (ips / Camera)

Remote Quality

OK

Меню Network Setup

Пункт меню **Connection**. Нажмите кнопку и выберите между LAN(сеть) и Modem(модем).

Выделите рядом с Admin Password и нажимайте кнопку . Виртуальная клавиатура появляется. Вы введете текущий пароль. Затем вы сможете ввести новый пароль; затем подтвердите новый пароль прежде, чем он будет принят.

Выделите рядом с User Password и нажимайте кнопку. Виртуальная клавиатура появляется. Вы введете текущий пароль. Затем вы сможете ввести новый пароль; вас попросят подтвердить новый пароль прежде, чем он будет принят.

ЗАМЕЧАНИЕ : Эти пароли только для использование в сети. DVR отличает два типа паролей Admin и User.

ЗАМЕЧАНИЕ : ТПО умолчанию пароли Administrator и User : 12345678.

ПРЕДУПРЕЖДЕНИЕ: При потери сетевых паролей вам придется воспользоваться кнопкой системного сброса. При нажатие этой кнопки вы утратите все данные!

Скорость передачи данных указывает по какой скорости передаются данные для RAS. Пункт Transfer Speed, нажмите кнопку и установите скорость.

ЗАМЕЧАНИЕ : Максимально возможна скорость передачи данных это 25 кадров секунду при разрешении *Standard*. Если же расширение *High*, то скорость передачи 12.5 кадров в секунду.

Вы можете запрограммировать качество образа для передачи на RAS (Remote Administration System). Выделите Remote Quality и нажимайте кнопку . Качество образа может быть избирательным из Very High, High, Standard и Low.

Меню LAN Setup

The screenshot shows the 'LAN Setup' dialog box. It contains the following fields and buttons:

- Type: Manual
- IP Address: 192.168.1.129
- Gateway: 192.168.1.254
- Subnet Mask: 255.255.255.0
- DNS Server: (empty field)
- Port Number Setup... (button)
- OK (button)
- Cancel (button)

Figure 65 — LAN (Manual) Setup screen.

Выделите пункт Type и нажмите кнопку выбирая между Manual, DHCP и ADSL (PPPoE).

Выберите Manual для установки всех параметров сети в ручную.

ЗАМЕЧАНИЕ : Для правильной установки параметров осведомитесь о них у своего системного администратора

Выставляйте номер при помощи стрелок Up и Down.

Установки сети по умолчанию:

IP Address: 192.168.1.129

Gateway: 192.168.1.254
 Subnet Mask: 255.255.255.0

Выделите блока рядом с DNS Server и нажимайте кнопку, чтобы вводить адрес IP сервера DNS. Если Вы установили бы DNS Server, доменное имя сервера DVRNS вместо адреса IP может быть использовано в течение установки DVRNS Server. Посмотрите секцию DVRNS Setup относительно деталей.

Пункт Port Number Setup... и нажмите кнопку .

Port Number Setup	
Remote Admin	8200
Remote Watch	8016
Remote Search	10019
Remote Callback	8201
<input type="button" value="OK"/> <input type="button" value="Cancel"/>	

Меню Port Number Setup

Меняйте номера с помощью кнопок Up и Down

По умолчанию свойство порта выставлены:

Remote Admin: 8200
 Remote Watch: 8016
 Remote Search: 10019
 Remote Callback: 8201

ЗАМЕЧАНИЕ : Система изменяется автоматически после изменение порта.

ЗАМЕЧАНИЕ : Не используйте тот же номер порта для двух других программ, в противном случае, DVR не может быть связан PC, выполняющий RAS.

ПРЕДУПРЕЖДЕНИЕ: При изменении настроек порта, Вы должны изменить настроек порта на PC, выполняющий RAS также. Посмотрите руководство RAS относительно деталей.

Вы можете сохранить ваши изменения и возвращаться на экран Network Setup выделяя OK и нажимая кнопку . Выбор Cancel выходит из экрана не сохраняя изменения.

Выбираясь DHCP из Type и выделяя OK читает течение IP Address DVR конфигурированное DHCP сети (Dynamic Host Configuration)

The screenshot shows a 'LAN Setup' window with the following fields and buttons:

- Type: DHCP
- IP Address: 192.168.0.129
- DNS Server: (empty)
- Port Number Setup... (button)
- OK (button)
- Cancel (button)

Меню (DHCP) Setup screen.

Выберите ADSL (PPPoE) если вы работаете через ADSL сеть.

ЗАМЕЧАНИЕ : ADSL и модем не могут быть установлены в одно время. Если DVR работает в сети через модем, ADSL (PPPoE) не может быть установлен.

The screenshot shows a 'LAN Setup' window with the following fields and buttons:

- Type: ADSL (PPPoE)
- IP Address: 192.168.1.129
- ID: user
- Password: password
- DNS Server: (empty)
- Port Number Setup... (button)
- OK (button)
- Cancel (button)

Выделите пункт ID и нажимайте кнопку . Появляется виртуальная клавиатура позволяет вам вводить ID для связи ADSL.

Выделите пункт Password и нажимайте кнопку . Появляется виртуальная клавиатура для ввода связи ADSL.

ЗАМЕЧАНИЕ : Вводя ID и Password и выделяя OK читает течение IP Address DVR сконфигурированное сетью ADSL.

ЗАМЕЧАНИЕ : Если DVR ориентирован на DHCP или сеть ADSL, адрес IP DVR мог измениться всякий раз, когда устройство включено.

Меню Modem Setup

Modem Setup

Use

Baud Rate

Data Bit

Stop Bit

Parity

OK

Меню Modem Setup

Пункт Use отображает, какой модем используется, External Modem.

Выделите пункт Baud Rate и нажмите кнопку . Выберите скорость от 300 до 115,200
 Выделите пункт Data Bit и нажмите кнопку . Выберите между 7 и 8
 Выделите пункт Stop Bit и нажмите кнопку . Выберите между 1 и 2 стоп бит.

Выделите пункт Parity и нажмите кнопку . У вас появиться окно выбора, выберите между None, Odd или Even.

Если вы хотите выйти с сохранением данных нажмите OK и кнопку . Для выхода без сохранения Cancel exits the screen without saving the changes.

Меню DVRNS (DVR Name Service) Setup

Вы можете зарегистрировать DVR на сервере DVRNS и использовать его имя.

DVRNS Setup

Use DVR Name Service

DVRNS Server

Port (10000 ~ 12000)

Use NAT

DVR Name

Help desk

OK

Figure 70 — DVRNS Setup screen.

Выделите меню Use DVR Name Service и нажмите кнопку выберите между On и Off.

Выделите пункт DVRNS Server и введите IP адрес и имя в сервер DVRNS.

ЗАМЕЧАНИЕ : Вам понадобится получать IP Address или доменное имя DVRNS Server спросите у сетевого администратора.

Выделите пункт Port и введите порт DVRNS server. The port number can be set from 10000 to 12000.

ЗАМЕЧАНИЕ : Установочные параметры сервера DVRNS на вашем DVR должны соответствовать установочным параметрам в зарегистрированном сервере DVRNS. Любые изменения в сервере DVRNS могли вызвать неправильную операцию.

Выделите пункт Use NAT и нажмите, выбирая между On и Off.

Выделите пункт DVR Name и нажмите, введите имя DVR зарегистрированное на DVRNS сервере. Для это используйте виртуальную клавиатуру.

Выделите Check проверяет возможность использование данного имени.

ЗАМЕЧАНИЕ : Имя введенное вами в графу необходимо проверить по средствам Check, в противном случае.

ЗАМЕЧАНИЕ : При отсутствии имени в графе DNS, DVR выдает ошибку.

Выделяя OK и нажимая кнопку регистрирует DVR в сервере DVRNS. Соответствующие установочные параметры DVRNS отобразит настольную информацию подсказки сервера DVRNS в блоке рядом с Help Desk.

ПРЕДУПРЕЖДЕНИЕ: Если вы хотите использовать то же имя DVR зарегистрированное в сервере DVRNS после инициализировать системы, использовавшей завод был восстановлен, вам нужно обращаться к менеджеру сервера DVRNS. Пожалуйста запишите и сохраняйте настольную информацию подсказки прежде, чем завод будет восстановиться.

ПРЕДУПРЕЖДЕНИЕ: Регистрация DVRNS будет ограниченной одним сервером DVRNS. DVR Не может быть зарегистрирован во многочисленные серверы DVRNS. Пожалуйста обратитесь к вашему сетевому администратору когда вы хотите зарегистрировать DVR в другой сервер DVRNS.

Меню Callback Center Setup

DVR Может быть установлен, чтобы обращаться к компьютеру, выполняющему RAS (Remote Administration System) на LAN когда случай происходит. Также может быть установлено, чтобы набирать пейджера с числовым сообщением, когда случай происходит, если Вы подключили бы модем к DVR.

Меню Callback Center Setup by LAN

Callback Center Setup

IP Address

Retry

E-mail notification

SMTP Server IP

E-mail recipient

E-mail sender

OK

Меню Callback Center (LAN) Setup screen.

Выделите блок **IP Address** введите номер к которому должен обратиться DVR и попробуйте соединиться с компьютером.

Выделите блок **Retry** введите номер, который вы захотите DVR и попробуйте соединиться с компьютером. Вы можете выбрать от 1 до 10 повторов.

Выделите пункт **E-mail notification** и нажмите кнопку и выберите между On и Off.

Выделите пункт **SMTP Server IP** и введите адрес SMTP сервера.

Выделите пункт **E-mail recipient** введите адрес получателя адрес получателя. Используйте виртуальную клавиатуру для ввода почты.

Выделите пункт **E-mail sender** введите адрес получателя адрес получателя. Используйте виртуальную клавиатуру для ввода почты.

ЗАМЕЧАНИЕ : Почта должна содержать знак "@"

Меню Callback Center Setup

Callback Center Setup

Pager Number

Mailbox

Site ID

Event _____

ID	Event	ID	Event
1	Alarm In	10	Recorder Bad
2	Text-In	11	Storage
3	Motion	13	S.M.A.R.T.
4	Video Loss	18	System

OK

Меню Callback Center (Modem) Setup

Выделите Pager Number и вводите телефонный номер пейджера. Введите число как должно быть набрано из вашей телефонной системы; напр, если Вы должны набрать "9" для внешней линии, введите "9" перед номером пейджера.

Выделите Mailbox и вводите речевой номер почтового ящика если ваш пейджер использует речевой почтовый ящик.

Выделите Site ID и введите трех цифровой ID номер.

Когда случай происходит, DVR наберет пейджера и оставляет четырех или пяти цифровое число. Первые три цифры - централизованное число ID и последние цифры являются типом случая (1: Alarm In, 2: Text-In, 3: Motion Detection, 4: Video Loss, 10: Recorder Bad, 11: Storage, 13: S.M.A.R.T, и 18: System). Например, "0754" означает, что Site 75 потерял видео. You can save your changes by highlighting OK and pressing the  button. Selecting Cancel exits the screen without saving the changes.

Меню Password Setup Screen

Administrator пароль необходим для выключения DVR, загрузки установки по умолчанию, очищал все данные, изменял системную дату и время и изменял пароль Administrator. Пароль User требуется вводит для воспроизведения, ускорения воспроизведение и для остальных режимов воспроизведения, для поиска по записи. Выделите Password в меню Main и нажатие, чтобы вводить экран Password.

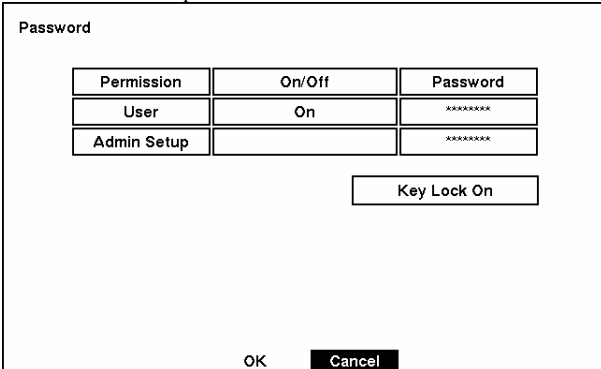

Permission	On/Off	Password
User	On	*****
Admin Setup		*****

Key Lock On

OK Cancel

Figure 73 — Password setup screen.

Выделите User и нажимайте кнопку , чтобы переключаться между On и Off. Если пароль установлен на On, вас попросят вводить текущий пароль чтобы Вы можете стать это Off.

Если пароль установлен на Off, вас попросят вводить новый пароль и, чтобы подтверждать этому прежде, чем он будет включен.

Пароль Administrator не может быть включен и Off. Вы можете изменить пароль Administrator сначала вводя текущий пароль, вводя новый пароль и, наконец, подтверждая новый пароль.

Для того, чтобы изменять пароль, выделите Password и нажимайте кнопку . Окно появляется спрашивать, которое Вы, чтобы вводить текущий пароль. Если Вы вводите правильный пароль, другое окно появляется спрашивать, которое Вы, чтобы вводить новый пароль, использовавший кнопки камеры. После того, как Вы нажмете кнопку, другой экран появляется спрашивать, которое Вы, чтобы подтверждать новый пароль.

ЗАМЕЧАНИЕ : По умолчанию пароль Admin и User : 4321.

Для того, чтобы запереть передние панельные кнопки, выделите Key Lock On и нажмите кнопку. Как только кнопки будут заперты, нажимая любую переднюю панельную кнопку заставит экран пароля, чтобы отображаться. Вам понадобится ввести правильный пароль, чтобы деблокировать ключи. Пароль Key Lock - 4321. Пароль Administrator также может быть использован, чтобы деблокировать ключи.

Если вы хотите выйти с сохранением данных нажмите OK и кнопку . Для выхода без сохранения Cancel exits the screen without saving the changes.

Меню Config Screen

Config – в этом меню вы можете выбрать: архивирование данных, переключение быстрых и нормальных установок, удаление всех данных.

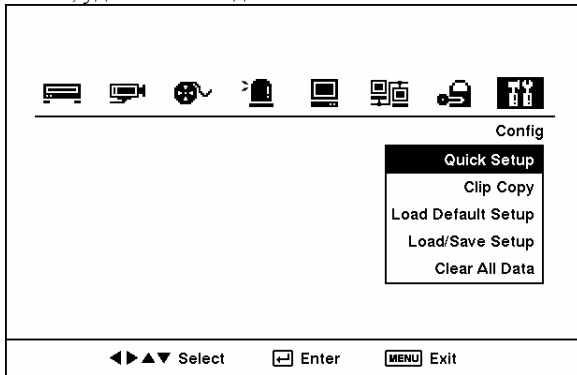

Figure 74 — Config screen.

Копирование (Clip Copy)

Для создания Clip Copy можно использовать CD-RW или USB диск, USB CD-RW или USB носитель. Выгруженные файлы могут быть просмотрены в Windows 95, 98, 2000, XP. Далее будет рассмотрено подробнее.

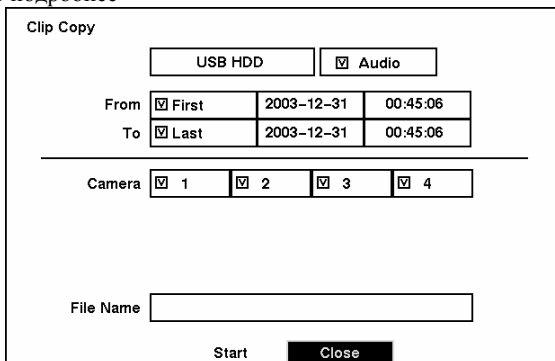

Figure 75 — Clip Copy screen.

Выберите тип носителя для резервирования и нажмите кнопку  button. Выбор устройств

Инструкция

для резервирования перечислен в меню IDE CD-RW, USB HDD, USB CD-RW или USB Flash Memory.

Если Вы хотите архивизировать звук с видео, установите маркер в блоке Audio.

Вы можете определить сколько видео, чтобы копировать изменяя стартовое и конечное время и даты. Вы можете также выбрать какую камеру, которую Вы хотите копировать. Выделите File Name и нажимайте кнопку. Виртуальная клавиатура появляется. Введите файл называть в честь видео, которое вы копируете и выбирайтесь. DVR Автоматически добавит номер камеры (например "01") и ".exe" в файловое имя. Если Вы хотите сохранить файл в специфической папке, введите имя папки сопровождаемое "/". Например: "папка/filename"

Как только Вы дали видео файловое имя, выделите кнопку Start. DVR Отобразит возможность накопителя, резервный файловый размер и спрашивает если Вы хотите остаться.

Когда выбранный накопитель имеет более, чем 2 раздела, следующее экрана Disk Partition Selection появляется. Если файловая система - не FAT32, дисплеи TYPE NOT Supported.

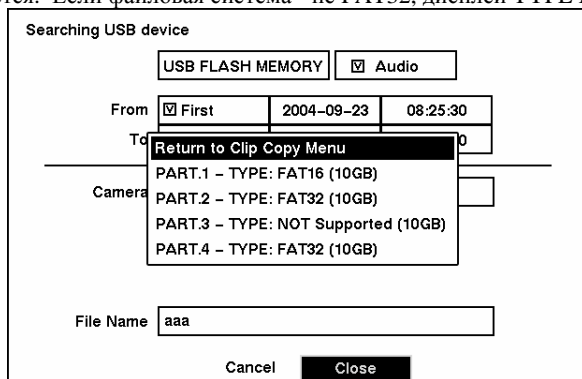

Меню Disk Partition Selection screen.

Если вы выбрали формат архивной копии то потом вы можете выбирать ее размер.

ЗАМЕЧАНИЕ : Не делайте архивные файлы больше 2 Гбайт

Вы можете использовать другие функции на DVR тогда как видео копируется. Для того, чтобы делать это, выделите кнопку Close и нажимайте кнопку. Вы можете возвращать на экран Clip Copy в любое время, чтобы проверять прогресс.

ЗАМЕЧАНИЕ : Не делайте архивные файлы пока идет копирование данных на диск.

Для просмотра копированных файлов вы можете воспользоваться системой удаленного управления (RAS)

ЗАМЕЧАНИЕ : Пока идет копировании данных вы не можете изменять системную дату и время, выключить регистратор по средствам системы и вносить системные изменения при помощи RAS

ЗАМЕЧАНИЕ : При создание диска с данными скорость записи всех камер снижается до 1 кадра в секунду.

ПРЕДУПРЕЖДЕНИЕ : Не используйте не лицензионные диски для копирования данных так как есть большая вероятность повреждения CD привода.

ПРЕДУПРЕЖДЕНИЕ: Не отключайте USB носители при копирование на них копий данных это может привести к повреждению как самих устройств так и данных. При возникновение проблем с копированием (отключение дополнительных устройств) перезагрузите регистратор и восстановите данные копирования.

Меню Load Default Setup

Load Default Setup – восстановление настроек меню по умолчанию (заводские установки)

ЗАМЕЧАНИЕ : Восстановление настроек меню не восстанавливает время и дату регистратора.

Меню Load / Save Setup

Вы можете загружать или сохранять настройки регистратора.

Для сохранения настроек регистратора вам необходимо сохранить файл конфигурации на USB носители задать имя файла (*.cfg) .Для загрузки файла настроек необходимо выделить Load – File Name нажать кнопку . Н картинке ниже показано меню сохранения / загрузки файла настроек регистратора. Верхняя часть меню содержит информацию о загрузке файла настроек нижняя о сохранение.

ЗАМЕЧАНИЕ : Даже после загрузки файла параметров сохраняются следующие параметры : Date/Time(дата/время), Time Zone(временная зона) and Daylight Saving Time(время).

ЗАМЕЧАНИЕ : Если вы загрузили файл настроек без сетевых настроек то они не меняются, если с ними то меняются.

Для того, чтобы сохранять текущую обстановку, подключите устройство USB к DVR. Выделите Save - File Name и нажимайте кнопку . Виртуальная клавиатура позволяет Вам, чтобы вводить файловое имя. Выбор Save сохранит течению установочные параметры DVR в .cfg файловом формате на устройстве USB.

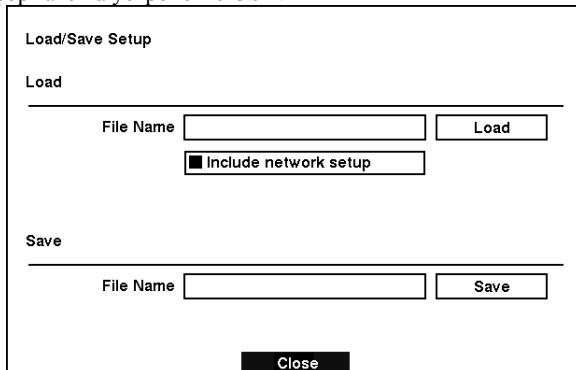

Load/Save Setup

Load

File Name

Include network setup

Save

File Name

Меню Load / Save Setup screen.

Меню Clear All Data

Это меню отвечает за удаление всех записей на регистраторе.

ПРЕДУПРЕЖДЕНИЕ: Удаляет все записанные данные на регистраторе!

Глава 4 Операции

ЗАМЕЧАНИЕ : В этой главе учитывается то что ваш регистратора уже установлен и настроен. Если нет то вернитесь к главе 2 и 3.

Элементы управления DVR's подобные VCR. Как и VCR, основные функции записываются и прогон видео. Тем не менее, у вас есть значительно большее управление над записью и прогоном видео. Вы можете установить, что запись расписаний основывалась вовремя дня и дня недели. DVR Позволяет Вам, чтобы просматривать записанное видео, использовавшее более умные инструментальные средства чем тот доступный с VCRs. Дополнительный DVR представляет, что не доступны с VCRs - дистанционный контроль и просмотр и запись видео в то же самое время Вы наблюдаете прежде записанное видео. DVR Действует даже когда никакой жесткий дисковод не установлен. В этом случае, записывающем, воспроизведение и любые процессы, которые имеют доступ к жесткому дисководу не поддерживаны. Вы можете только рассмотреть живое видео, устанавливать системные установочные параметры, которые - не имело отношение к жесткой операции дисковода. Также устройство может быть связано RAS Watch или через Ethernet или модем. Настройки панели в главе 3 — *конфигурация*.

Turning on the Power (Выключения питания)

Когда вы установили и настроили регистратор то он готов в записи, подробнее читайте в главе 3.

Устройству требуется примерно 60 секунд для загрузки.

При выключение через меню DVR выключает питание с дисков, для избегания их повреждения.

Меню Live Monitoring

Как только DVR завершит свой процесс инициализации, это начнет показывать живому видео на прилагаемом мониторе и живом звуке прогона через прилагаемого докладчика. По умолчанию режим должен отображать 4 камеры сразу. Неотложная любая кнопка камеры заставит камеру, чтобы отображать полный экран. Это отображает живое видео и играет живой звук пока пользователь не введет другой режим.

Нажимать кнопки QUAD/SEQ переключается между четверкой (2x2) дисплейным способом способа и последовательности.

Неотложный кнопка ENTER в способе Live Monitoring заморозит текущий образ на экране пока Вы не нажмете кнопку снова. Экранные показы *

DVR Может быть установлен, чтобы отображать обнаруженное видео события на полном-экране на мониторе в течение инициализировать время задержки когда есть Event. Видео самого низкого номера камеры среди камер связанных обнаруженным сенсором события будет отображено, и DVR возвращается в предшествующий экранный формат после события, проверяющего время задержки. Пока проверка события активизирована, проверка для всех других последующих событий будет проигнорирована. Нажимая индивидуальную кнопку камеры или кнопка QUAD/SEQ в течение события, проверяющего выпускает текущую проверку события и отображает выбранную камеру или возврат в предшествующий экранный формат.

DVR Отобразит текст-в данных если есть любой текстовый ввод в течение живой проверки. Текст-в информации отобразится в образе.

3 А М Е Ч А Н И Е : The text-in displays only in full screen.



Figure 78 — Live Monitoring (Text-In) screen.

PTZ Mode

DVR Будет Управлять камерами с Pan, Tilt и возможностями Zoom. Нажимать кнопки PTZ вводит способ PTZ. Вы можете управлять камерой, использовавшей передние панельные управляющие кнопки или установкой инициализируется. Нажмите кнопки стрелы, чтобы промывать влево и вправо и наклонять камеру вверх и вниз. Используйте CAMERA 1 и CAMERA 2, чтобы изменять размер окна или гудеть. CAMERA 3 и CAMERA 4 может быть использован, чтобы фокусировать образ.

ЗАМЕЧАНИЕ : Когда DVR - в режиме PTZ, белая линия отобразится вокруг изображения.

3 А М Е Ч А Н И Е : Вы не можете войти в режим PTZ когда выбранная камера - выключена, потеряла или была установлена на Covert.

Кнопка MENU в способе PTZ отображает экран PTZ Menu. Установите характеристику, которую вы хотите управлять выбрав это из меню. Посмотрите инструкции изготовителя камеры для соответствующих установочных параметров. В зависимости от спецификации камеры, некоторые характеристики могут быть не доступны.

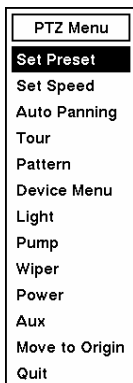

Меню— PTZ Menu.

- Set Preset — Установить назначенное положение камеры.
- Quit — Закрыть меню.

Set Preset (Установить назначенное положение камеры)

Как только вы установили нужное положение камеры вы можете его сохранить. Выберите Set Preset в PTZ Menu. Выберите число, которое Вы хотите назначить на инициализировать и нажимать кнопку . Используйте виртуальную клавиатуру, чтобы вводить инициализировать имя и вводить кнопку снова, чтобы сохранять как инициализироваться.

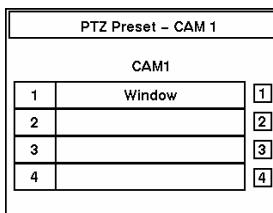
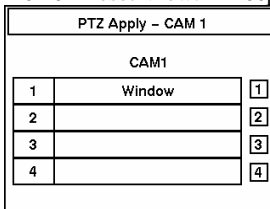

Figure 79 — PTZ Preset screen.

Preset View

Если вы уже установили Preset для камеры вы всегда сможете к ним обращаться. Для этого нажмите QUAD/SEQ и откроется меню Preset View. Выберите желаемый Preset.



Меню Preset view screen.

Digital Zoom Mode (режим увелечения)

Вы можете ввести Digital Zoom Mode нажимая кнопку PTZ в режиме PTZ. Когда устройство PTZ не установлено, нажимая кнопку PTZ вы сможете включить Digital Zoom Mode .

З А М Е Ч А Н И Е : Вы не можете перейти в режим Digital Zoom если камера выключена или находится в режиме Covert.

Как только вы включите Digital Zoom, появится яркий прямоугольник на экране. Он указывает область, которая можно увеличить. Переместите позицию этого прямоугольника, использовавшего кнопки стрелы и нажимайте кнопку, чтобы расширять эту область. Показы на расширенном экране. Кнопка PTZ снова возвращает DVR в режим Live Monitoring.

Recording Video (запись видео)

Как только вы установили DVR, следующее за инструкциями в Chapter 2 - Installation, это готовое записаться. Если Вы не изменяете установку, DVR записывает видео и продолжит записывать пока жесткий дисковод не будет полным. Заводское умолчание - Stop когда жесткий дисковод полный. DVR Может быть установлен, чтобы продолжать записывать (Overwrite) как только жесткий дисковод будет полным. Это делает с помощью записи по верх старого видео.

Возможно, вы захотите изменить установки записи вашего DVR для этого подробнее смотрите Chapter 3 - Configuration для подробных описаний выборов записи.

ЗАМЕЧАНИЕ : When the DVR is recording video, the REC LED on the front panel is lit and a red dot appears on the monitor.

Although you have set time-lapse or event recording, pressing the **PANIC** button activates panic recording, so the DVR will record video regardless of the time-lapse or event recording schedule. Press the button again to release the panic recording.

З А М Е Ч А Н И Е : When the DVR is in the panic recording mode, a white ! appears in the red dot which indicates the DVR is recording, and the REC LED on the front panel flickers.

Record audio (запись звука)

Если DVR был установлен, чтобы записывать звук, то запись звук пойдет совместно с видео.

ЗАМЕЧАНИЕ : Убедитесь, что ваше законодательство позволяет вам проводить запись звука.

Playing Recorded Video (просмотр записанного видео)

Как только видео записано, вы можете просмотреть запись, используя кнопки стрелки. При прогоне видео впервые, DVR отобразит наиболее последний образ. При прогоне видео последующего времени, DVR начнет играть видео из последнего восстановленного образа.

При прогоне видео, DVR отобразит текст-в данных если есть любой текстовый ввод. Текст-в информации отобразится в образе.

3 А М Е Ч А Н И Е : Text-in отображается только при полной развертке.



Playback (Text-In) screen.

Arrow Buttons (стрелки)

- ◀: Левая стрелка указывает скорость видео при просмотре. Несколько нажатий на кнопку приводят к увеличению скорости: ◀◀, ◀◀◀ и ◀◀◀◀.
- ▶: Правая стрелка указывает скорость видео при просмотре. Несколько нажатий на кнопку приводят к увеличению скорости: ▶▶, ▶▶▶ and ▶▶▶▶.
- ▶: После включения паузы кнопкой **ENTER/PAUSE**, нажмите эту кнопку для перехода к следующему кадру вправо.
- ◀: После включения паузы кнопкой **ENTER/PAUSE**, нажмите эту кнопку для перехода к следующему кадру влево.

3 А М Е Ч А Н И Е : Способ воспроизведения записи может быть защищен паролем.

Enter Button (ввод)

Нажатием кнопки **ENTER/PAUSE** вы можете остановить запись. На экране отображается :||.

Camera Buttons (1 to 4) (выбор камеры)

Для отображения камеры в полную развертку (выбор от 1 до 4 камеры)

QUAD/SEQ Button

При просмотре записи вы можете менять формат экрана нажатием этой клавиши.

Shuttle Ring

Поворачивая это кольцо вы можете увеличивать скорость просмотра записи. Отпуская это кольцо вы останавливаете запись. Скорость записи меняется от ◀x0.5, ◀◀, ◀◀◀, ◀◀◀◀, до ▶x0.5, ▶, ▶▶, ▶▶▶ и ▶▶▶▶.

Jog Dial

Jog Dial Функционирует когда видео воспроизведения остановиться. Поворачивая бегать абонента по часовой стрелке, Вы можете воспроизводите видео вперед образ--образом. Поворачивая против часовой стрелки, вы воспроизводите видео назад образ--образом.

З А М Е Ч А Н И Е : При игральном записанном видео в максимальной скорости с очень высоким качеством образа, воспроизведение записанного звука может прерываться .

ЗАМЕЧАНИЕ : Пользователь не может изменить системную установку из удаленного участка в режиме Playback.

Digital Zoom Playback Mode

Вы можете ввести способ Digital Zoom Playback нажимая кнопку PTZ в способе Playback. Как только Вы нажмете кнопку PTZ в способ воспроизведения, образ останавливается и яркий небольшой прямоугольник появится на экране. Этот прямоугольник указывает область, которая нужно расширяться. Переместите позицию прямоугольника используя кнопки стрелы и нажимайте кнопку, чтобы расширять эту область. Расширенный экран отображается. Нажимать кнопки PTZ снова выпускает способ Digital Zoom Playback и возвращается в способ воспроизведения.

З А М Е Ч А Н И Е : Вы не можете увеличить часть изображения если ваша камера находится в режиме Covert.



Меню Digital Zoom screen.



Меню Enlarged Digital Zoom screen.

Searching Video (меню поиска)

Нажав кнопку **MENU** при просмотре записи вы войдете в меню Search Menu.

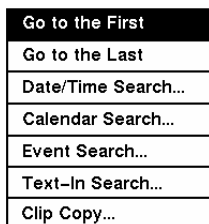

Figure 84 — Search Menu.

- Go to the First – Отобразить первую запись.
- Go to the Last — Отобразить последнюю запись.
- Date/Time Search... — Поиск по дате и времени.
- Calendar Search... — Поиск по календарю
- Event Search... — Выбор виде по журналу событий
- Text-In Search... — Поиск по тексту
- Clip Copy... — Копировать части записи.

Date/Time Search

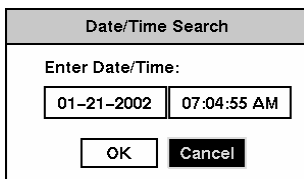

Figure 85 — Date/Time Search screen.

Переместите курсор над датой и нажимайте кнопку. Отрегулируйте числа используя кнопки стрелки или Jog Dial. Как только Вы установили дату, которую Вы хотите поискать видео, нажмите кнопку .

Переместите курсор временем и нажимайте кнопку. Отрегулируйте числа используя кнопки стрелки или Jog Dial. Как только вы ввели время, по которому хотите поискать видео, нажмите кнопку .

Как только вы установили дату и время, которые вы хотите поискать, выделите кнопку OK и нажимайте кнопку. Выбранная дата и время отобразится. (Если никакого видео не было записано в выбранном времени, чистый экран отобразится.) Кнопки стрелки, Jog и Shuttle могут теперь использоваться

Calendar Search

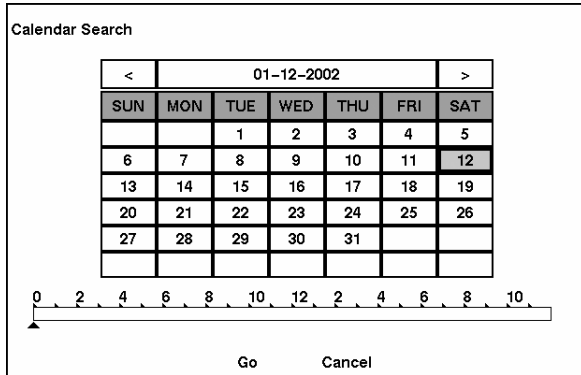

Figure 86 — Calendar Search screen.

Бар времени отобразится внизу календаря. Часы, в которых видео было записано, будет выделен синим. Выделите зону времени и выбирайтесь время, используя кнопки стрелки.

ЗАМЕЧАНИЕ : The time bar is in one-hour segments. If a segment is highlighted, it means that some video was recorded during that hour. However, it does NOT mean video was recorded for the entire hour.

Как только вы установили дату и время, которые вы можете искать, выделите кнопку GO и нажимайте кнопку. Выбранная дата и время отобразится. Кнопки стрелки, Jog и Shuttle могут теперь использоваться, чтобы просматривать видео.

Event Search

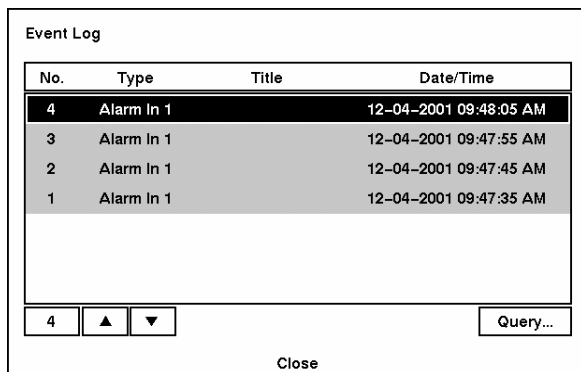

Figure 87 — Event Log screen.

DVR Поддерживает файл событий всякий раз, когда порт Alarm Input активизирован. Экран Event Log отображает этот список. Выделите событие, для которого вы хотели бы видеть видео.

Инструкция

Кнопка извлечет видео события и отображает первый образ события. Кнопка стрелки начнет играть видео сегмент "события". Нажимать кнопки ENTER/PAUSE останавливается видео, и нажимая кнопку снова возвращается в живую проверку. Вы можете также сузить ваш поиск события выбираясь Query кнопка и устанавливая новое условие поиска.

Event Search

Search by

From	<input checked="" type="checkbox"/> First	2004-05-12	03:14:33
To	<input checked="" type="checkbox"/> Last	2004-05-12	03:14:33

Alarm In	<input checked="" type="checkbox"/>	<input checked="" type="checkbox"/>	<input checked="" type="checkbox"/>	<input checked="" type="checkbox"/>
Motion	<input checked="" type="checkbox"/>	<input checked="" type="checkbox"/>	<input checked="" type="checkbox"/>	<input checked="" type="checkbox"/>
Video Loss	<input checked="" type="checkbox"/>	<input checked="" type="checkbox"/>	<input checked="" type="checkbox"/>	<input checked="" type="checkbox"/>

1 2 3 4

Find

Меню Event Search (by Event)

Event Search

Search by

From	<input checked="" type="checkbox"/> First	2004-07-25	23:49:48
To	<input checked="" type="checkbox"/> Last	2004-07-25	23:49:48

Camera	<input checked="" type="checkbox"/> 1	<input checked="" type="checkbox"/> 2	<input checked="" type="checkbox"/> 3	<input checked="" type="checkbox"/> 4
--------	---------------------------------------	---------------------------------------	---------------------------------------	---------------------------------------

Event	<input checked="" type="checkbox"/> Alarm In
	<input checked="" type="checkbox"/> Motion
	<input checked="" type="checkbox"/> Video Loss

Find

Меню Event Search (by Camera)

Выделите Search и нажимайте кнопку, чтобы переключаться между Event и Camera.

Вы можете поискать видео от первого до последний раз записавшее образы, или вы можете установить начало и останавливать время и даты.

Когда Вы выбираете Search Camera, выберите целевые опции камер и события. Когда вы выбираете Search Event, выберите опции события для каждого устройства.

Как только Вы установили ваши желаемые условия поиска, выделите Find и нажимайте кнопку , чтобы отображать результаты поиска в экране Event Log. Выбор Cancel выходит из экрана не сохраняя изменения.

Text-In Search

Text-In Log

No.	Type	Title	Date/Time
4	Text-In 1	CAM1	2004-07-04 09:48:05
3	Text-In 1	CAM1	2004-07-04 09:47:55
2	Text-In 1	CAM1	2004-07-04 09:47:45
1	Text-In 1	CAM1	2004-07-04 09:47:35

4 ▲ ▼ Query...

Close

Figure 90 — Text-In Log screen.

DVR Поддерживает файл событий всякий раз, когда есть Text Input. Экран Text-In Log отображает этот список. Выделите событие для которого Вы хотели бы видеть видео.

Кнопка извлечет видео события и отображает первый образ события. Кнопка стрелки начнет играть видео сегмент "текста-в" с текстом-в данных об образе. Нажимать кнопки ENTER/PAUSE останавливается видео, и нажимая кнопку снова возвращается в живую проверку.

Вы можете также сузить ваш поиск события выбирая Query кнопка и устанавливая новое условие поиска.

Text-In Search

From First 2004-08-11 01:06:02

To Last 2004-08-11 01:06:02

Camera 1 2 3 4

Case Sensitive Load Query Save Query Clear Query

-	Name	Comp.	Value	Column	Line
				0	0
				0	0
				0	0
				0	0
				0	0

Start Close

Figure 91 — Text-In Search screen.

Вы можете поискать видео от первого до последний раз записавшее образы, или Вы можете установить начало и останавливать время и даты.

Выберите целевые камеры, чтобы искать текст-в данных.

Инструкция

Выделите блока Case Sensitive и нажимайте кнопку , чтобы переключаться между On и Off. Если блок Case Sensitive включен, DVR различается между верхними и письмами верхнего регистра.

Выделите блока Load Query и нажимайте кнопку , чтобы загружать сохраненные установочные параметры Query.

Выделите блока Save Query и нажимайте кнопку , чтобы сохранять течению установочные параметры Query. Введите название для текущей опции Query используя виртуальную клавиатуру.

Выделите блока Clear Query и нажимайте кнопку , чтобы удалять текущие установочные параметры Query.

Выделите блока Name и вводите текст, чтобы искать используя виртуальную клавиатуру.

Выделите блока Comp. и вводите оператора сравнения используя виртуальную клавиатуру.

Выделите блока Value и вводите величину сравнения, использовавшую виртуальную клавиатуру.

ЗАМЕЧАНИЕ : The Column и Line может быть использован для более специфического поиска текста-в данных. Столбец указывает позицию каждой индивидуальной категории, и Line указывает линию где категория расположена. Измените число Column и Line выделяя это и используя Up и кнопки стрелки Down, чтобы увеличивать и уменьшать число.

ЗАМЕЧАНИЕ : Enter AND или OR в блоке под - отправляющийся в более специфический текст-в поиске данных.

Как только Вы установили ваши желаемые условия поиска, выделите Start и нажимайте кнопку, чтобы отображать результаты поиска в экране Text-In Log. Выбор Close выходит из экрана и возвращается на предшествующий экран.

Приложение А — Подключение жесткого диска через USB порт.

Подготовка USB-IDE жесткого диска в Windows 2000

ЗАМЕЧАНИЕ : Подготовка диска в Windows XP, аналогична.

1. Подключите ваш USB диск к компьютеру.
2. Включите ваш компьютер.
3. Иконка USB отображается на вашем компьютере.
4. Если жесткий дисковод USB-IDE разделен или имеет данные, он появится в My Computer как жесткая иконка дисковода. Проверьте файловую систему правым щелчком на иконке и проверке под Properties > General > File System. Если файловая система является форматом NOT FAT32, > отформатируйте жесткий дисковод USB-IDE, использовавший формат FAT32.
5. Если жесткий дисковод USB-IDE не разделен, пойдите на Administrative Tools в Control Panel и запускайте Computer Management. Откройте Disk Management в Storage и право щелкает освобожденную область жесткого дисковода USB-IDE. Затем, щелкните Create Partition
6. Создайте раздел в формате FAT32 файловой системе

ЗАМЕЧАНИЕ : Максимальный размер раздела доступный для DVR равен 32 Гбайтам

После выполненных операций отключите диск от компьютера используя безопасное отключение.

7. Подключите диск к DVR.

Подготовка USB диска в системе Windows 98

ЗАМЕЧАНИЕ : Подготовка диска в системе Windows ME аналогична с Windows 98.

1. Подключите USB носитель к компьютеру
2. Включите компьютер
3. Вам необходимо установить драйвера вашего USB носителя (для это вам необходимо ознакомиться с инструкцией которая прилагается к вашему носителю).
4. В Моем компьютере появится новый диск. Это будет ваш USB носитель. Вам необходимо отформатировать его в формат FAT 32.
5. Для форматирования вам необходимо кликнуть правым щелчком мыши на диске и выбрать из меню команду формат.
6. Отключите USB устройство от компьютера
7. Подключите его к DVR

Приложение Б — Решение проблем

Проблема	Пути решения
Нет питания	<ul style="list-style-type: none">• Проверьте целостность питания• Проверьте мощность питания.
Нет видео сигнала	<ul style="list-style-type: none">• Проверьте видео кабель и связи камеры.• Проверьте видео кабель и связи монитора.• Подтвердите, что камера имеет мощность.• Установочные параметры линзы Контрольной камеры.• Чек CVBS (установочные параметры ключа SVHS)/VGA
Видео сигнал слишком яркий	Если кабель приложен к разъему "Loop", убедитесь что подключено к правильно расторгнутому устройству.
DVR не записывает	Если жесткий диск полный, Вы будете или нужно удалять видео или устанавливать DVR на Overwrite Mode.
DVR сообщает об ошибке установки записи: время записанного сегмента позднее установленного времени	DVR Автоматически восстановит время и дату устройства, согласно времени и дате последнего записанного образа. Если это - не правильное время и дата, восстановите время и датировать вручную. Если правильное время и дата более раннее чем последний раз записанный образ, любое видео с последующим временем и дата будет потеряна при сбросе правильного времени и даты.

Приложение Г— Подключение выходов

I/O Подключение выходов



Входы

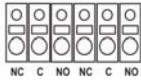

Выходы

AI (1 to 4)	Тревожные входы 1 to 4
GND	Земля
ARI	Alarm Reset In
NC	Нормально закрытый
C	Общий
NO	Нормально открытый

RS485 подключение выходов



Master Unit	Slave Unit
RX-/TX- → To	→ TX-/RX-
RX+/TX+ → To	→ TX+/RX+

Приложение Е — Карта экранов

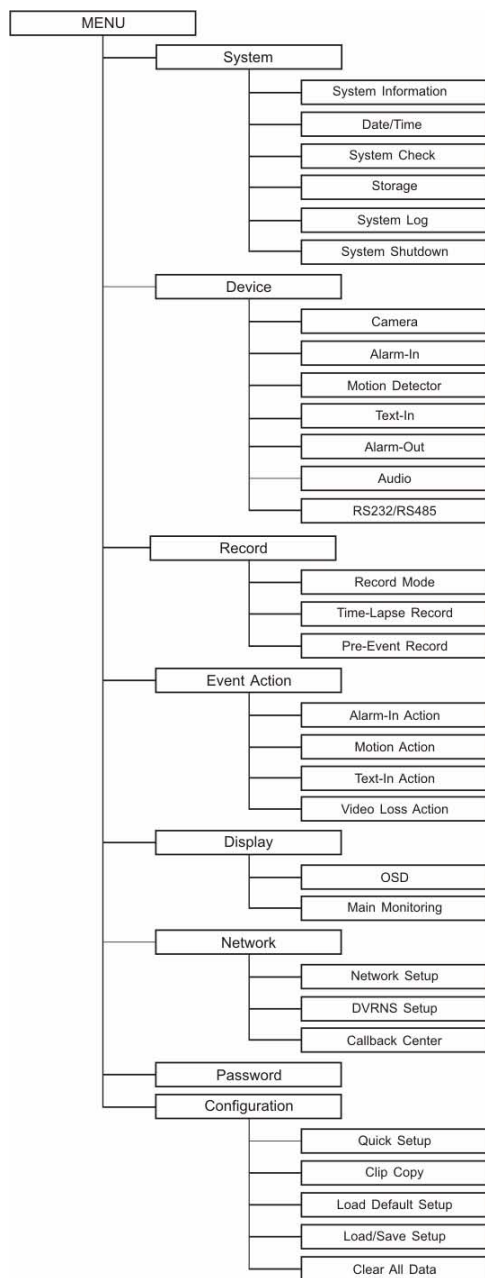

Приложение Ж — Расписание

Видео	
Формат сигнала	NTSC или PAL
Видео вход	4 входа, 4 сквозных входа 75 Ом 1 В
Мониторный выход	Один (BNC), 75 Ом 1 В SVHS: Один (Y/C) Аналоговый RGB: Один (VGA) - PAL: 30.8 кГц (горизонтал) / 50Гц (вертикал)
Разрешение	720x480 (NTSC), 720x576 (PAL)
Просмотр Скорость записи (кадр в секунду)	Standard: 120к/с(NTSC), 100к/с (PAL) High: 60к/с (NTSC), 50к/с (PAL)

Входы/Выходы	
Тревожный вход	4 TTL, НЗ/НО программ, 4.3V threshold
Тревожный выход	2 выхода реле, терминал блок, НЗ& НО, 0.5A @ 125VAC, 1A @ 30VDC
Alarm Reset Вход	1 TTL, терминал блок
Звуковой сигнал	80db на 10cm
Сеть	10/100 Base Ethernet, RS-232C для внешнего модема
Аудио вход	4 линии
Аудио выход	1 линии

Разъемы	
Видео выход	4 BNC
Сквозной канал	4 BNC
Мониторный выход	1 BNC SVHS: 1 Y/C* Аналоговый RGB: 1 (VGA)
Аудио вход	4 RCA вход
Аудио выход	1 RCA выход
Тревожный	терминал блок
Alarm Reset в	терминал блок
Ethernet порт	RJ-45
RS-232C серийный порт	DB9 (P)
RS-485 серийный порт	4 терминал блок
USB порт	1 на панели (1.1)

Диски	
Primary диск	EIDE диск (до 3)
Backup диск	CD-RW привод USB диск или USB CD-RW привод

Общее	
размеры(W x H x D)	16.9" x 3.5" x 14" (430mm x 88mm x 355mm)
Вес	8.0кг
Вес в коробке	10.2кг
Размер коробки (W x H x D)	21.3" x 10.2" x 19.7" (540mm x 260mm x 500mm)
Температура работы	5°C до 40°C
Влажность	0% to 90%
Питание	115–230 В~, 50/60Герц , 2А
Одобрено	FCC, CE, CB, UL

